

# ISANDE

LV

LT



Design and Quality  
IKEA of Sweden



### **LATVIEŠU**

Pilnu IKEA apstiprināto pēcpārdošanas pakalpojumu sniedzēju sarakstu un tālruņa numurus, lūdzu, skatiet šīs rokasgrāmatas pēdējā lappusē.



### **LIETUVIŲ**

Visā „IKEA” paskirtų aptarnavimo po pardavimo paslaugų teikėjų ir atitinkamų nacionalinių telefonų numerių sąrašą rasite paskutiniame šio vadovo puslapyje.

<b>LATVIEŠU</b>	<b>4</b>
<b>LIETUVIŲ</b>	<b>32</b>

## Saturs

Drošības informācija	4	Kopšana un tīrīšana	22
Drošības norādījumi	6	Traucējummeklēšana	23
Uzstādīšana	8	Trokšņi	28
Izstrādājuma apraksts	12	Tehniskie dati	28
Vadības panelis	13	Informācija pārbaudes iestādēm	29
Pirmā ieslēgšana	16	Apsvērumi par vides aizsardzību	29
Ikdienas lietošana	17	IKEA GARANTIJA	29
Padomi un ieteikumi	20		

Izmaiņu tiesības rezervētas.

## Drošības informācija

Pirms ierīces uzstādīšanas un lietošanas rūpīgi izlasiet pievienotos norādījumus. Ražotājs neatbild par savainojumiem un bojājumiem, kas radušies ierīces nepareizas uzstādīšanas vai izmantošanas rezultātā. Glabājiet šīs instrukcijas drošā, pieejamā vietā, lai tās varētu izmantot nākotnē.

## Bērnu un nespējīgu cilvēku drošība

- Šo ierīci drīkst izmantot bērni no 8 gadu vecuma un cilvēki ar ierobežotām fiziskām, sensorām vai garīgām spējām, vai pieredzes un zināšanu trūkumu atbildīgās personas uzraudzībā vai, ja tie ir informēti par ierīces drošu lietošanu un izprot potenciālos riskus.
- Bērni vecumā no 3 līdz 8. gadiem var ievietot priekšmetus ierīcē un izņemt tos, ja viņi ir atbilstoši apmācīti.
- Šo ierīci var izmantot personas ar ļoti plašu un sarežģītu invaliditāti, ja tās saņēmušas pienācīgas norādes.
- Neļaujiet bērniem jaunākiem par 3 gadiem tuvoties ierīcei, ja vien viņi netiek nepārtraukti uzraudzīti.
- Neļaujiet bērniem rotaļāties ar ierīci.
- Bērni nedrīkst tīrīt ierīci un veikt tās apkopi bez uzraudzības.

- Neļaujiet bērniem tuvoties iepakojumam un atbrīvojieties no tā pienācīgā veidā.

## Vispārīgi drošības norādījumi

- Ierīce paredzēta izmantošanai mājstarpniecībā un līdzīgiem mērķiem, piemēram:
  - Lauku mājās, darbinieku virtuves zonās veikalos, birojos un citās darba vietās;
  - viesu lietošanai viesnīcās, moteļos, privātajās viesnīcās un citās apdzīvojamās vidēs.
- Lai izvairītos no pārtikas produktu piesārņošanas, ievērojiet šādus norādījumus:
  - neatstājiet durvis atvērtas ilgstoši;
  - regulāri tīriet virsmas, kas var saskarties ar pārtiku un pieejamām noplūdes sistēmām;
  - glabājiet jēlu gaļu un zivis piemērotās tvertnēs ledusskapī, lai tās nesaskartos ar vai neuzpilētu uz citiem produktiem.
- UZMANĪBU: sekojiet, lai ierīces korpusa vai iebūvētās konstrukcijas ventilācijas atveres nebūtu aizsērējušas.
- UZMANĪBU: nelietojiet ražotāja neieteiktas mehāniskas ierīces vai citus līdzekļus atkušanas procesa paātrināšanai.
- UZMANĪBU: nesabojājiet dzesētāja shēmu.
- UZMANĪBU: nelietojiet ēdiena uzglabāšanas paredzētajos nodalījumos elektroierīces, ja vien to izmantošanu neparedz ražotājs.
- Ierīces tīrīšanai neizmantojiet tvaiku un neizsmidziniet ūdeni.
- Tīriet ierīci ar mitru, mīkstu drānu. Izmantojiet tikai neitrālus mazgāšanas līdzekļus. Neizmantojiet abrazīvus izstrādājumus, abrazīvus sūkļus, šķīdinātājus vai metāla priekšmetus.

- Ja ledusskapis ilgstoši paliek tukšs, izslēdziet to, atkausējiet, iztīriet, nosusiniet un atstājiet vaļā durvis, lai ierīcē neveidotos pelējums.
- Neglabājiet ierīcē sprāgstošas vielas, tādas kā aerosoli ar uzliesmojošu virzošo spēku.
- Ja elektrības padeves vads ir bojāts, lai izvairītos no nelaimes gadījumiem, to jānomaina ražotājam, autorizētajam servisa centram vai kvalificētam speciālistam.

## Drošības norādījumi

### Uzstādīšana



**BRĪDINĀJUMS!** Ierīci drīkst uzstādīt tikai kvalificēta persona.

- Noņemiet visu iesaiņojumu.
- Neuzstādiēt un nelietojiet bojātu ierīci.
- Nelietojiet ierīci, pirms ievietojat to iebūvētā struktūrā drošības izturēšanās dēļ.
- Ievērojiet kopā ar ierīci piegādātās uzstādīšanas norādes.
- Vienmēr uzmanīgi pārvietojiet ierīci, jo tā ir smaga. Vienmēr izmantojiet drošības cimdus un slēgtus apavus.
- Pārliedcinieties, ka ap ierīci brīvi cirkulē gaiss.
- Pēc uzstādīšanas vai durvju vēršanās virziena maiņas nogaidiet vismaz 4 stundas, līdz pieslēdzat ierīci elektrotīklam. Tas nepieciešams, lai ļautu eļļai ieplūst atpakaļ kompresorā.
- Pirms jebkāda darba veikšanas ar ierīci (piemēram, durvju vēršanās virziena maiņas) atvienojiet kontaktdakšu no kontaktligzdas.
- Neuzstādiēt ierīci blakus radiatoriem, plītm, cepeškrāsnīm vai plīts virsmām.
- Nepakļaujiet ierīci lietus iedarbībai.
- Neuzstādiēt ierīci tiešos saules staros.
- Neuzstādiēt ierīci pārāk mitrās un pārāk aukstās vietās.
- Pārvietojot ierīci, paceliet to aiz priekšējās malas, lai nesaskrāpētu grīdu.

- Ierīces komplektācijā ir iekļauts mitruma uzsūcēja maisījums. Tā nav rotaļlieta. Tas nav ēdams. Izmetiet to nekavējoties.

### Elektrības padeves pieslēgšana



**BRĪDINĀJUMS!** Var izraisīt ugunsgrēku un elektrošoku.



**BRĪDINĀJUMS!** Novietojot ierīci, pārliedcinieties, ka vads nav aizķēries vai bojāts.





**BRĪDINĀJUMS!** Nelietojiet daudzkontakta adapterus vai pagarinātājus.

- Ierīcei jābūt iezemētai.
- Pārliedcinieties, ka tehnisko datu plāksnītē norādītie parametri atbilst elektrotīkla parametriem.
- Vienmēr izmantojiet pareizi uzstādītu un drošu kontaktligzdu.
- Rīkojieties uzmanīgi, lai nesabojātu elektriskās detaļas (piem., kontaktspraudni, kabeli, kompresoru). Sazinieties ar pilnvarotu servisa centru vai elektriķi, lai nomainītu elektriskās detaļas.
- Strāvas kabelim jāatrodas zemāk par spraudkontakta.
- Pieslēdziet kontaktspraudni kontaktligzdai tikai uzstādīšanas beigās. Pārbaudiet, vai pēc uzstādīšanas kontaktspraudnim var brīvi piekļūt.

- Nekad neatslēdziet ierīci no tīkla, velkot aiz strāvas kabeļa. Vienmēr velciet aiz kontaktspraudņa.

## Pielietojums

 **BRĪDINĀJUMS!** Savainojumu, apdegumu vai elektrošoka risks.

 Ierīce satur satur uzliesmojošu gāzi, izobutānu (R600a), dabasgāzi, kas ir videi praktiski nekaitīga. Rīkojieties uzmanīgi, lai nesabojātu dzesētāja shēmu, kas satur izobutānu.

- Nemainiet šīs ierīces specifikācijas.
- Neievietojiet elektriskās ierīces (piem., saldējuma pagatavošanas ierīci) ierīcē, izņemot, ja ražotājs norādījis, ka to var darīt.
- Ja dzesētāja shēmā rodas bojājumi, pārliecinieties, ka telpā nav liesmas vai aizdegšanās avoti. Izvēdiniet telpu.
- Neļaujiet karstiem priekšmetiem saskarties ar ierīces plastmasas daļām.
- Neglabājiet bezalkoholiskos dzērienus saldētavas nodalījumā. Tas radīs spiedienu dzēriena tvertnē.
- Neuzglabājiet ierīcē viegli uzliesmojošas gāzes vai šķidrums.
- Neievietojiet ierīcē, neturiet tās tuvumā vai uz tās viegli uzliesmojošas vielas vai ar viegli uzliesmojošām vielām piesūcinātus priekšmetus.
- Nepieskarieties kompresoram vai kondensatoram. Tie ir karsti.
- Neizņemiet un nepieskarieties saldētavā ievietotajiem produktiem ar slapjām vai mitrām rokām.
- Nesasaldējiet atkārtoti atkausētu pārtiku.
- Ievērojiet uzglabāšanas norādījumus, kas norādīti uz pārtikas iesaiņojuma.
- Pirms pārtikas ievietošanas saldētavas nodalījumā ietiniet to pārtikai paredzētā iesaiņojuma materiālā.

## Iekšējais apgaismojums

 **BRĪDINĀJUMS!** Pastāv risks saņemt elektrošoku.

- Informācija par šajā produktā esošo lampu (lampām) un atsevišķi nopērkamajām rezerves lampām: Šīs lampas ir paredzētas ekstremāliem fiziskajiem apstākļiem, piemēram, temperatūrai, vibrācijai, mitrumam, mājssaimniecības ierīcēs vai paredzētas informēšanai par ierīces darbības statusu. Tās nav paredzētas citiem lietošanas veidiem un nav piemērotas mājssaimniecības telpu apgaismojumam.

## Apkope un tīrīšana

 **BRĪDINĀJUMS!** Pastāv savainojumu vai ierīces bojājumu risks.

- Pirms apkopes izslēdziet ierīci un atvienojiet to no elektrotīkla.
- Šīs ierīces dzesētājagregātā ir ogļūdeņradis. Dzesētājagregāta atkārtotas uzpildes darbus var veikt tikai kvalificētas personas.
- Regulāri pārbaudiet ierīces aizplūdes atveri un, ja nepieciešams, iztīriet to. Ja izplūdes sistēma nosprostota, atkausētais ūdens sakrāsies ierīces apakšējā daļā.

## Serviss



- Lai salabotu ierīci, sazinieties ar pilnvarotu servisa centru. Lietojiet tikai oriģinālas rezerves daļas.
- Lūdzam ņemt vērā, ka pašrocīgi veikti remontdarbi vai remontdarbi, kurus veikušas neprofesionālas personas, var radīt ar drošību saistītas sekas un garantija var zaudēt spēku.
- Tālāk norādītās rezerves daļas būs pieejamas 7 gadus pēc modeļa ražošanas pārtraukšanas: termostati, temperatūras sensori, iespiedshēmas plates, gaismas avoti, durvju rokturi, durvju eņģes, plaukti un grozi. Lūdzam ņemt vērā, ka dažas no šīm rezerves daļām ir pieejamas tikai profesionāliem remontētājiem un ka ne visas rezerves daļas der visiem modeļiem.
- Durvju blīves būs pieejamas 10 gadus pēc modeļa ražošanas pārtraukšanas.

## Ierīces utilizācija

-  **BRĪDINĀJUMS!** Pastāv savainošanās vai nosmakšanas risks.
- Atvienojiet ierīci no elektropadeves.
- Nogrieziet strāvas kabeli un izmetiet to.
- Izņemiet durvis, lai novērstu bērnu vai dzīvnieku ieslēgšanu ierīcē.

- Šīs ierīces dzesētāja shēma un izolācijas materiāli nekaitē ozona slānim.
- Izolācijas slānis satur viegli uzliesmojošu gāzi. Sazinieties ar vietējo pašvaldību, lai noskaidrotu, kā pareizi atbrīvoties no ierīces.
- Nesabojāiet dzesēšanas bloka daļu, kas atrodas blakus siltummainim.

## Uzstādīšana

-  **BRĪDINĀJUMS!** Skatiet sadaļu "Drošība".
-  **BRĪDINĀJUMS!** Skatiet uzstādīšanas norādījumus, lai uzstādītu savu ierīci.

-  **BRĪDINĀJUMS!** Nofiksējiet ierīci saskaņā ar uzstādīšanas norādījumos teikti, lai ierīce nebūtu nestabila.

## Pārbaudes kontrollapa

 Pirms uzsākat lietot ierīci, lūdzu, izpildiet pārbaudes kontrollapā norādītās darbības. Ja atbilde ir "NĒ", tad veiciet attiecīgo darbību. Aterieties pēc nepieciešamības pierakstīt produkta sērijas numuru un izstrādājuma numuru un pievienot savu pirkuma kvīti šai lapai.

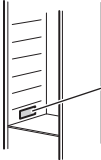
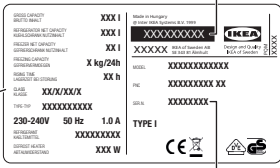
Izstrādājuma sērijas numurs (Ser. No.): ..... Produkta izstrādājuma numurs (Art. No.): ..... Pirkuma datums: .....	 <div style="display: flex; justify-content: space-between; align-items: center;"> <div style="text-align: right;">Art. No.</div>  <div style="text-align: left;">Ser. No.</div> </div>
-----------------------------------------------------------------------------------------------------------------------------------	-------------------------------------------------------------------------------------------------------------------------------------------------------------------------------------------------------------------------------------------------------------------------------------------------------------------------------------------------------------

Pārbaudīt	Ja atbilde ir JĀ	Ja atbilde ir NĒ
Pārbaudiet, vai caurule atrodas tvaiku uztveršanas paplātē (skatiet sadaļu "Tvaiku uztveršanas paplāte").	Nav jāveic darbība <input checked="" type="checkbox"/>	Ievietojiet cauruli tvaiku uztveršanas paplātē.
Pārbaudiet, vai laikā, kad durvis ir aizvērtas, blīve pieguļ cieši visapkārt durvīm.	Nav jāveic darbība <input checked="" type="checkbox"/>	Skatiet montāžas norādījumus — durvju līmeņojums.



Pārbaudīt	Ja atbilde ir JĀ	Ja atbilde ir NĒ
Pārbaudiet, vai, atverot un aizverot ierīces durvis, tās neatsitas pret citām detaļām/mēbelēm.	Nav jāveic darbība <input checked="" type="checkbox"/>	Skatiet montāžas norādījumus — durvju līmeņojums.
Uzstādiet ierīci iebūvētajā konstrukcijā.	Nav jāveic darbība <input checked="" type="checkbox"/>	Lai pareizi uzstādītu ierīci, ievērojiet montāžas norādījumus.
Rūpējieties, lai pēc ierīces uzstādīšanas vai durvju vēršanās virziena maiņas ierīce atrastos vertikālā pozīcijā vismaz 4 stundas, pirms pieslēdzat to elektrotīklam.	Nav jāveic darbība <input checked="" type="checkbox"/>	Uzgaidiet 4 stundas pirms ierīces pieslēgšanas elektrotīklam.

### Tvaiku uztveršanas paplāte

Pirms ierīces lietošanas pārbaudiet, vai kūstošā ūdens izvads ir pievienots virs kompresora novietotajai tvaiku uztveršanas paplātei.

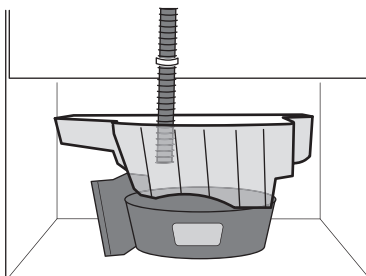

## Dimensijas

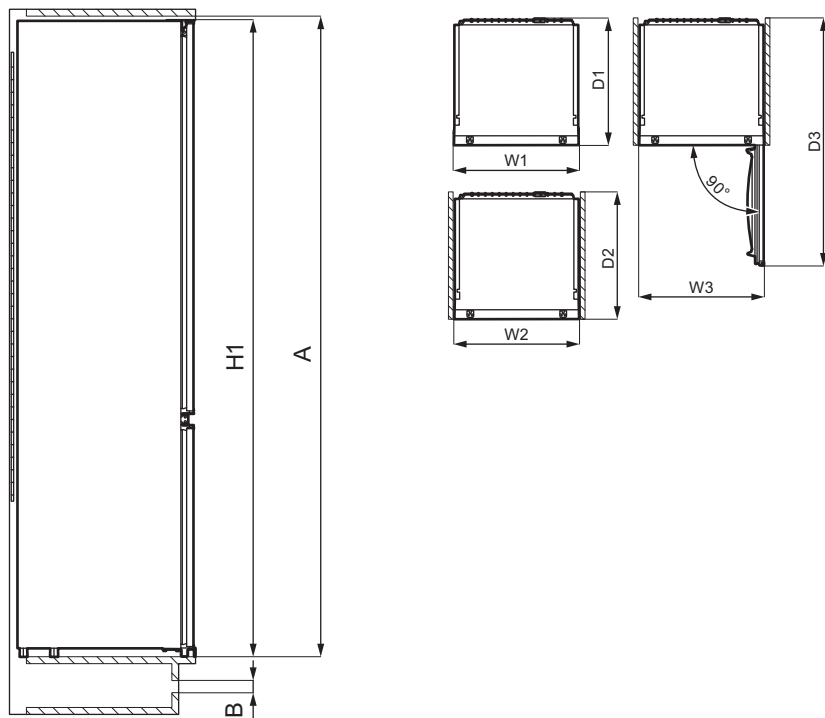

Kopējās dimensijas <sup>1</sup>		
H1	mm	1772
W1	mm	548
D1	mm	549

<sup>1</sup> ierīces augstums, platums un dziļums, neskaitot rokturi un kājiņas

Lietošanai nepieciešamā platība <sup>2</sup>		
H2 (A+B)	mm	1816
W2	mm	548
D2	mm	551

Lietošanai nepieciešamā platība <sup>2</sup>		
A	mm	1780
B	mm	36

<sup>2</sup> ierīces augstums, platums un dziļums, ieskaitot rokturi un dzesējošā gaisa brīvai cirkulācijai nepieciešamo telpu

Kopējā lietošanai nepieciešamā platība <sup>3</sup>		
H3 (A+B)	mm	1816
W3	mm	548
D3	mm	1071



<sup>3</sup> ierīces augstums, platums un dziļums, ieskaitot rokturi un dzesējošā gaisa brīvai cirkulācijai nepieciešamo platību, kā arī platību, kas nepieciešama, lai atvērtu durvis minimālā leņķī un izņemtu visus iekšējos piederumus

### Atrašanās vieta

Lai ierīce darbotos pēc iespējas labāk, to nedrīkst uzstādīt tuvu karstuma avotiem (cepeškrāsnij, plītij, radiatoriem, plīts virsmām) vai zem tiešiem saules stariem. Pārliecinieties, ka ap ierīci aizmugurē brīvi cirkulē gaiss.

Šī ierīce jāuzstāda sausā, labi vēdinātā telpā.

Ierīci paredzēts lietot telpā, kur gaisa temperatūra ir no 10°C līdz 43°C.

-  Pareizu ierīces darbību var garantēt, izmantojot to tikai noteiktajā temperatūras diapazonā.
-  Ja jums ir kādas šaubas par ierīces uzstādīšanas vietu, lūdzu, sazinieties ar pārdevēju, mūsu klientu apkalpošanas centru vai tuvāko pilnvaroto servisa centru.
-  Jābūt nodrošinātai iespējai atvienot ierīci no elektrotīkla. Tādēļ pēc ierīces uzstādīšanas jābūt iespējai piekļūt kontaktligzdai.

### Elektriskais savienojums

Pirms ierīces pieslēgšanas elektrotīklam pārbaudiet, vai tehnisko datu plāksnītē minētie sprieguma un frekvences parametri atbilst mājas elektrotīkla parametriem.

Ierīcei jābūt iezemētai. Lai nodrošinātu zemējumu, strāvas kabeļa kontaktspraudnis

ir aprīkots ar papildu kontaktu. Ja mājas elektrotīkla kontaktligzda nav iezemēta, iepriekš sazinoties ar kvalificētu speciālistu, pievienojiet ierīcei atsevišķu, spēkā esošiem noteikumiem atbilstošu zemējumu.

Ražotājs neuzņemas atbildību par sekām, kas būs radušās, neievērojot iepriekš minētos norādījumus.

Ierīce atbilst Eiropas Savienības direktīvām. Direktīvas.

### Prasības ventilācijai

Ierīces aizmugurē jābūt pietiekamai gaisa plūsmai.

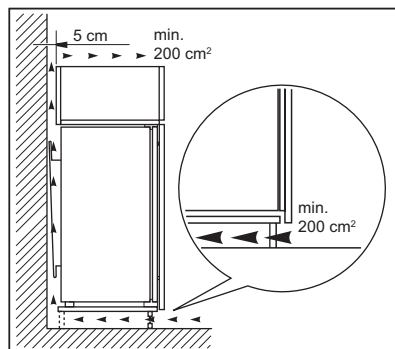

 **UZMANĪBU!** Uzstādīšanai skatiet montāžas norādījumus.

### Durvju vēršanās virziena maiņa

Lūdzu skatiet atsevišķā dokumentā norādījumus ierīces uzstādīšanai un durvju vēršanās virziena maiņai.

 **UZMANĪBU!** Durvju vēršanās virziena maiņas laikā visu laiku, lietojot izturīgu materiālu, sargājiet grīdu no saskrāpēšanas.

## Izstrādājuma apraksts

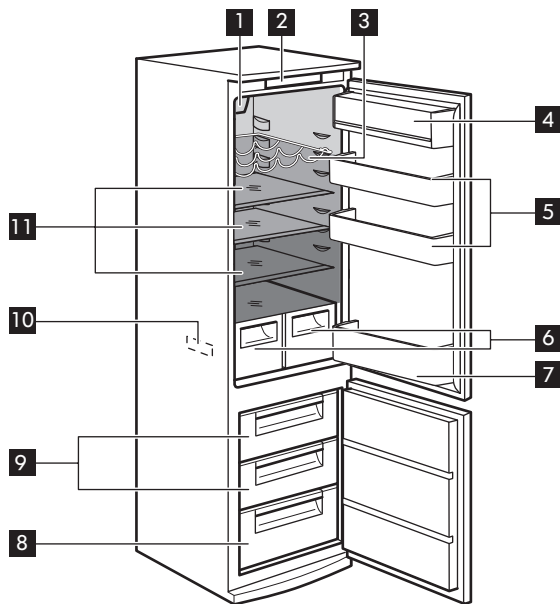

**1** Dzesēšana ar ventilatoru ar LED lampu

**2** Vadības panelis

**3** Pudeļu plaukts

**4** Nodalījums ar vāku piena produktiem

**5** Durvju plaukti

**6** Dārzeņu atvilktnes

**7** Durvju plaukts ar turētāju pudelēm

**8** Saldētavas atvilktnes

**9** Saldētavas atvilktnes

**10** Tehnisko datu plāksnīte

**11** Stikla plaukti

■ Vismazāk atdzesētā zona

■ Vidējas temperatūras zona

■ Aukstākā zona

## Vadības panelis

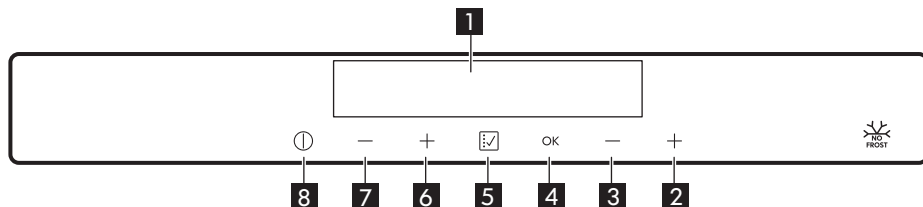

- 1** Displejs
- 2** Saldētavas temperatūras paaugstināšanas poga
- 3** Saldētavas temperatūras pazemināšanas poga
- 4** Poga OK
- 5** Poga Funkcija

- 6** Ledusskapja temperatūras paaugstināšanas poga
- 7** Ledusskapja temperatūras pazemināšanas poga
- 8** Poga ON/OFF

Jūs varat mainīt pogu iepriekš iestatīto skaņu, dažas sekundes vienlaicīgi piespiežot Funkcija un temperatūras pazemināšanas

pogu. Veiktās izmaiņas ir iespējams atiestatīt.

### Displejs

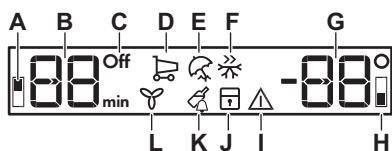

- A.** Ledusskapja nodalījuma indikators
- B.** Ledusskapja temperatūras indikators un taimera indikators
- C.** Ledusskapja Off indikators
- D.** Iepirkumi Funkciju indikators
- E.** Brīvdiena Funkciju indikators
- F.** Ātrā sasaldēšana Funkciju indikators
- G.** Saldētavas temperatūras indikators
- H.** Saldētavas nodalījuma indikators
- I.** Brīdinājuma indikators
- J.** Bērnu drošības funkcijas indikators
- K.** Pudeļu atdzesēšana Funkciju indikators
- L.** Dzesēšana ar ventilatoru Funkciju indikators

### Ieslēgšana

1. Pievienojiet elektrotīkla vada spraudni elektrotīkla kontaktligzdai.

2. Piespiediet pogu **8** ON/OFF, ja displejs ir izslēgts.

Temperatūras indikatori rāda iestatīto noklusējuma temperatūru.

- i** Lai iestatītu citu temperatūru, skatiet „Temperatūras regulēšana”.

Ja displejā parādās iestatījums „DEMO”, ierīce darbojas demonstrācijas režīmā. Skatiet „Traucējummeklēšana”.

### Izslēgšana

Nospiediet taustiņu **8** ON/OFF aptuveni 3 sekundes.

Displejs izslēdzas.

Lai atslēgtu ierīci no strāvas, atvienojiet kontaktdakšu no kontaktligzdas.

### Ledusskapja ieslēgšana

1. Nospiediet vienu no ledusskapja temperatūras taustiņiem.

Vai:

1. Nospiediet taustiņu **5** Funkcija, līdz sāk mirgot ledusskapja ikona Off.
2. Lai apstiprinātu, nospiediet taustiņu **4** OK.
3. Ledusskapja indikators Off nodziest. Lai izvēlētos citu temperatūru, skatiet sadaļu „Temperatūras regulēšana”.

### Ledusskapja izslēgšana

Ir iespējams izslēgt tikai ledusskapja nodalījumu, atstājot saldētavu ieslēgtu.

1. Piespiediet taustiņu **5** Funkcija, līdz parādās ledusskapja nodalījuma ikona. Mirgo ledusskapja indikators Off un ledusskapja nodalījuma indikators. Ledusskapja temperatūras indikators attēlo domuzīmes.
2. Piespiediet pogu **4** OK, lai apstiprinātu izvēli. Kļūst redzams ledusskapja indikators Off un ledusskapja nodalījums izslēdzas.

### Temperatūras regulēšana

Iestatiet ledusskapja temperatūru, nospiežot temperatūras regulatorus.

Ieteiktā noklusējuma temperatūra ir:

- ledusskapī +4 °C;
- saldētavā -18 °C.

Saldētavā temperatūra var būt no -15 °C līdz -24 °C, un ledusskapī temperatūra var būt no 2 °C līdz 8 °C.

Temperatūras indikatori rāda iestatīto temperatūru.

- i** Iestatītā temperatūra tiks sasniegta 24 stundu laikā. Strāvas padeves pārtraukuma gadījumā iestatītā temperatūra saglabājas.

### Funkcija Iepirkumi

Ja Jums ledusskapja nodalījumā jāievieto daudz siltas pārtikas, piemēram, pēc iepirkšanās pārtikas veikalā, iesakām aktivizēt funkciju Iepirkumi, lai ātrāk atdzesētu pārtikas produktus un izvairītos no pārējo ledusskapī jau esošo produktu sasilšanas.

1. Piespiediet **5** pogu Funkcija, līdz parādās ikona Iepirkumi. Mirgo indikators Iepirkumi.
2. Piespiediet **4** OK, lai apstiprinātu izvēli. Kļūst redzams indikators Iepirkumi. Automātiski ieslēdzas ventilators visu funkcijas darbības laiku. Funkcija Iepirkumi ieslēdzas automātiski pēc aptuveni 6 stundām.

Jūs varat deaktivizēt funkciju Iepirkumi, pirms tā izslēdzas automātiski, atkarējot darbību secību vai izvēloties citu iestatīto ledusskapja temperatūru.

### Funkcija Brīvdiena

Šī funkcija ļauj Jums turēt tukšu ledusskapja nodalījumu ilgstoša atvaļinājuma laikā un samazina sliktā aromāta veidošanos, ļaujot saldētavas nodalījumam darboties parastajā režīmā.

**i** Kad ir ieslēgta funkcija Brīvdiena, ledusskapja nodalījumam ir jābūt tukšam.

1. Piespiediet pogu **5** Funkcija, līdz parādās ikona Brīvdiena. Mirdz indikators Brīvdiena. Ledusskapja temperatūras indikators rāda iestatīto temperatūru.
2. Piespiediet pogu **4** OK, lai apstiprinātu. Ir redzams indikators Brīvdiena.

**i** Šī funkcija izslēdzas, iestatot citu ledusskapja temperatūru.

### Funkcija Ātrā sasaldēšana

Funkciju Ātrā sasaldēšana izmanto pārtikas produktu iepriekšējai sasaldēšanai un ātrai to sasaldēšanai saldētavas nodalījumā. Šī funkcija paātrina svaigas pārtikas sasaldēšanu, un vienlaikus aizsargā no nevēlamas sasilšanas uzglabāšanai saldētavā iepriekš ievietotus pārtikas produktus.

**i** Lai sasaldētu svaigu pārtiku, aktivizējiet funkciju Ātrā sasaldēšana vismaz 24 stundas pirms pārtikas ievietošanas un pabeigtu priekšsasaldēšanu.

1. Lai aktivizētu šo funkciju, piespiediet pogu **5**, Funkcija līdz parādās ikona Ātrā sasaldēšana. Mirgo indikators Ātrā sasaldēšana.
2. Piespiediet taustiņu **4** OK, lai apstiprinātu izvēli. Redzams indikators Ātrā sasaldēšana.

**i** Funkcija Ātrā sasaldēšana pārstāj darboties automātiski pēc 52 stundām.

Jūs varat deaktivizēt funkciju Ātrā sasaldēšana pirms tā pārstāj darboties automātiski, atkārtoti veicot šīs darbības līdz izslēdzas indikators Ātrā sasaldēšana vai izvēloties citu iestatīto temperatūru.

### Bērnu drošības funkcija

Aktivizējiet bērnu drošības funkciju. Funkcija bloķē taustiņus, lai nevarētu lietot bez atļaujas.

1. Piespiediet **5** Funkcija taustiņu, līdz parādās bērnu drošības funkcijas ikona. Sāk mirgot bērnu drošības funkcijas indikators.
2. Piespiediet **4** OK taustiņu, lai apstiprinātu izvēli. Parādās bērnu drošības funkcijas indikators. Lai deaktivizētu bērnu drošības funkciju, atkārtojiet minētos soļus, līdz izdzīst bērnu drošības funkcijas indikators.

### Funkcija Pudeļu atdzesēšana

Funkcija Pudeļu atdzesēšana tiek izmantota, lai iestatītu skaņas signālu uz vēlamo laiku. Tā ir piemērota gadījumiem, kad, piemēram, ēdiena pagatavošanas receptē ir teikts atdzesēt pārtikas produktus noteiktu laiku. Tā ir noderīga arī tad, ja ir nepieciešams atgādinājums par ātrai atdzesēšanai saldētavā ievietotām pudelēm vai skārdenēm.

1. Nospiediet **5** pogu Funkcija līdz parādās ikona Pudeļu atdzesēšana. Mirgo indikators Pudeļu atdzesēšana. Taimeris pāris sekundes rāda iestatīto laiku (30 minūtes).
2. Nospiediet **2**, **3**, temperatūras pogas, lai mainītu Taimera iestatījuma vērtību no 1 līdz 90 minūtēm.
3. Nospiediet pogu **4** OK, lai apstiprinātu izvēli.

Kļūst redzams indikators Pudeļu atdzesēšana.

Taimeris sāk mirgot (min).

Laika atskaites beigās mirgo indikators "0 min" un atskan skaņas signāls. Tad izņemiet produktus, kas bija ievietoti ierīcē atdzesēšanai, un nospiediet **4** OK taustiņu, lai izslēgtu skaņas signālu un apturētu funkciju.

Lai jebkurā laika atskaites laikā deaktivizētu šo funkciju, atkārtojiet darbību secību, līdz indikators Pudeļu atdzesēšana nodziest.

-  Jebkurā atskaites laikā un tā beigās ir iespējams mainīt laiku, nospiežot **2** un **3** temperatūras pogas.

### Funkcija Dzesēšana ar ventilatoru

Ledusskapja nodalījums ir aprīkots ar ventilatoru, kas ļauj ātri atdzesēt pārtiku un uzturēt tajā vienmērīgāku temperatūru.

Šis ventilators ieslēdzas automātiski pēc vajadzības vai manuāli.

Lai ieslēgtu funkciju:

1. Piespiediet **5** pogu Funkcija, līdz parādās indikators Dzesēšana ar ventilatoru. Mirgo indikators Dzesēšana ar ventilatoru.
2. Piespiediet **4** OK, lai apstiprinātu. Parādās indikators Dzesēšana ar ventilatoru. Lai izslēgtu šo funkciju, atkārtojiet darbību secību, līdz pazūd indikators Dzesēšana ar ventilatoru.

-  Ja funkcija tiek aktivizēta automātiski, tad indikators Dzesēšana ar ventilatoru neparādās (skat. sadaļu „Ikdienas lietošana”). Funkcijas Dzesēšana ar ventilatoru aktivizēšana palielina elektroenerģijas patēriņu.

Kad ierīces durvis ir atvērtas, ventilators pārstāj darboties, un tas atsāk strādāt uzreiz pēc durvju aizvēršanas.

## Pirmā ieslēgšana

### Iekšpusē tīrīšana

Lai neitralizētu sākotnējo izstrādājuma aromātu, pirms ierīces pirmās lietošanas reizes mazgājiet iekšpusi un iekšējos

### Paaugstinātas temperatūras brīdinājuma signāls

Ja saldētavas nodalījumā palielinās temperatūra (piem., iepriekš notikuša elektrības piegādes pārtraukuma dēļ), brīdinājuma un saldētavas temperatūras indikators mirgo, un skan skaņa. Lai izslēgtu trauksmi:

1. Nospiediet jebkuru taustiņu. Skaņa apklust.
2. Saldētavas temperatūras indikators rāda augstāko temperatūru uz dažām sekundēm, pēc tam displejs atkal rāda iestatīto temperatūru.

-  Brīdinājuma indikators turpina mirgot, līdz atjaunojas normālais režīms. Ja neviena poga netiek piespiesta, signāls automātiski izslēgsies pēc aptuveni stundas, lai netraucētu nevienam.

### Durvju atvēršanās brīdinājuma signāls

Ja ledusskapja durvis paliek atvērtas aptuveni 5 minūtes, atskan skaņas signāls un mirgo brīdinājuma indikators.

Skaņas signāls izslēdzas, kad tiek aizvērtas durvis. Brīdinājuma signāla laikā skaņu var izslēgt, nospiežot jebkuru pogu.

-  Ja neviena poga netiek piespiesta, signāls automātiski izslēgsies pēc aptuveni stundas, lai netraucētu nevienam.

piederumus ar remdenu ziepju un pēc tam rūpīgi nosusiniet tos.



**⚠ UZMANĪBU!** Neizmantojiet mazgāšanas līdzekļus, abrazīvos pulverus, tīrīšanas līdzekļus uz hlorā vai eļļas bāzes, tā kā tie var sabojāt apdari.

**⚠ UZMANĪBU!** Ierīces papildpiederumus un detaļas trauku mazgājamā mašīnā mazgāt nedrīkst.

## Ikdienas lietošana

### Aksesuāri

Olu trauks



x1

Ledus trauki

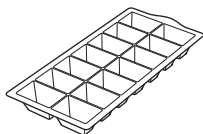

x2

Saldētavas bloki

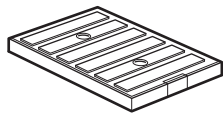

x2

### Temperatūras indikators

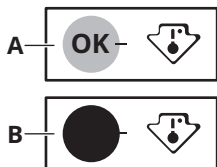

Ledusskapis ir aprīkots ar temperatūras indikatoru pareizai pārtikas glabāšanai. Ierīces sāna sienā esošais simbols norāda aukstāko zonu ledusskapī.

Ja displejā ir redzams OK (A), ievietojiet ar simbolu apzīmētajā zonā svaigu pārtiku, pretējā gadījumā (B) uzgaidiet vismaz 12 stundas un pārbaudiet, vai displejā ir redzams OK (A).

Ja displejā joprojām nav redzams OK (B), noregulējiet iestatījumu regulatoru uz aukstāku iestatījumu.

### Durvju plauktu novietošana

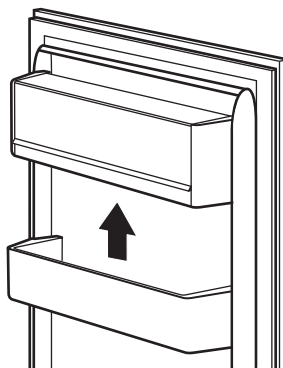

Lai uzglabātu dažāda lieluma produktus iesaiņojumā, durvju plauktus var novietot dažādā augstumā.

Lai tos uzstādītu, rīkojieties šādi: pakāpeniski bīdiet uz augšu durvju plauktu, līdz tas nonāk nost, pēc tam novietojiet to pēc vēlmes.

## Izņemamie plaukti

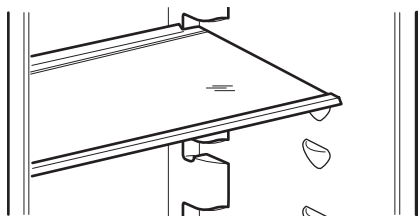

Ledusskapja iekšējās sienas ir aprīkotas ar vairākām vadotnēm, kas paredzētas plauktu novietošanai pēc Jūsu vēlmēm.

- ⚠ UZMANĪBU!** Lai nodrošinātu pareizu gaisa cirkulāciju, neizņemiet virs dārzeņu atvilktnes esošos stikla plauktus.

## Pudeļu plaukts

Novietojiet pudeles (ar kakliņiem uz priekšpusi) iepriekš uzstādītajā plauktā.

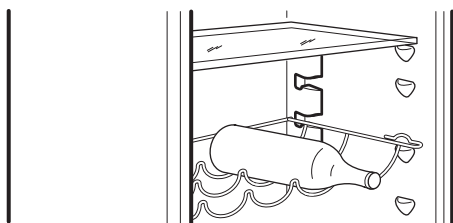

- i** Ja plaukts uzstādīts horizontāli, novietojiet tikai aizvērtas pudeles.

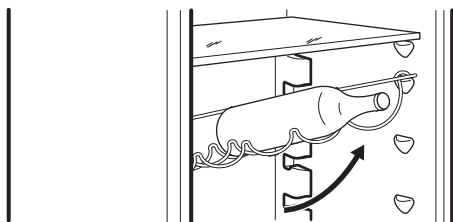

Šo pudeļu plauktu var savērt lai tajā varētu glabāt atvērtas pudeles. Lai to izdarītu, novietojiet plaukta priekšējos āķus par vienu līmeni augstāk nekā aizmugurējos āķus.

## Dārzeņu atvilktnes

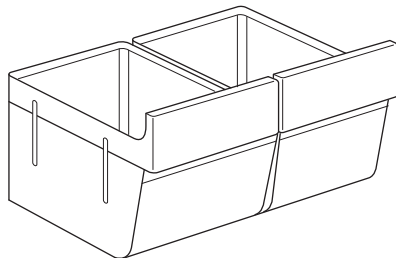

Dārzeņi un augļi jāievieto šajās atvilktnēs (skatiet attēlu).

## Dzesēšana ar ventilatoru

Šī ierīce ieslēdzas automātiski pēc vajadzības.

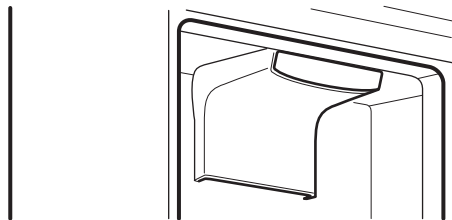

Ierīci var ieslēgt manuāli pēc nepieciešamības (skatiet sadaļu „Funkcija Dzesēšana ar ventilatoru”).

- i** Ventilators darbojas vienīgi tad, kad durvis ir aizvērtas. Ja funkcija aktivizējas automātiski, Jūs to nevarat ieslēgt. Ventilators izslēgsies pats.

## Svaigas pārtikas sasaldēšana

Saldētavas nodalījums ir piemērots svaigas pārtikas sasaldēšanai un dziļi saldētas pārtikas ilgstošai uzglabāšanai.

Lai sasaldētu svaigus pārtikas produktus, aktivizējiet funkciju Ātrā sasaldēšana vismaz 24 stundas pirms sasaldēšanai paredzētās pārtikas ievietošanas saldētavā.

Glabājiet svaigus pārtiku vienmērīgi izkārtotu trešajā nodalījumā vai augšējā atvilktnē.

Maksimālais pārtikas daudzums, ko var sasaldēt 24 stundu laikā nepievienojot citu svaigu pārtiku, ir norādīts tehnisko datu plāksnītē (informatīva zīme, kura atrodas ierīces iekšpusē).

Kad sasaldēšanas process ir pabeigts, ierīce pati atjauno iepriekšējos temperatūras iestatījumus (skatiet „Funkcija Ātrā sasaldēšana”).

## Saldētas pārtikas glabāšana

Pirmo reizi ieslēdzot ierīci vai arī pēc ilgstošas tās neizmantošanas, pirms ievietojat nodalījumā produktus ļaujiet ierīcei darboties vismaz 3 stundas ar ieslēgtu funkciju Ātrā sasaldēšana.

Saldētavas atvilktnes nodrošina iespēju Jums ātri un ērti atrast meklēto pārtikas iesaiņojumu. Ja nepieciešams glabāt lielu pārtikas daudzumu, izņemiet visas atvilktnes izņemot apakšējo, kurai ir jāatrodas savā vietā, lai nodrošinātu pienācīgu gaisa cirkulāciju.

Neuzglabājiet pārtiku tuvāk par 15 mm no durvīm.



**UZMANĪBU!** Nejauša atkausēšanas gadījumā, piemēram, elektroenerģijas piegādes pārtraukuma dēļ, ja elektrības piegādes pārtraukuma laiks ir ilgāks par datu plāksnītē norādīto vērtību „Elektroenerģijas padeves atjaunošanas laiks”, atkausētie produkti ir nekavējoties jāizmanto vai jāpagatavo, tad jāatdzesē un atkārtoti jāsasaldē. Skatiet „Augstas temperatūras brīdinājums”.

## Atlaidināšana

Dziļi saldētus vai saldētus produktus pirms lietošanas var atlaidināt ledusskapī vai ielikt polietilēna maisiņā un tad aukstā ūdenī.

Tas atkarīgs no pieejamā laika un produkta veida. Nelielus produktus var pagatavot arī saldētā veidā.

## Ledus gabaliņu pagatavošana

Ierīces komplektācijā ir viena vai vairākas ledus gabaliņu pagatavošanai piemērotas paplātes.



Lai izņemtu trauciņus no saldētavas, neizmantojiet metāliskus priekšmetus.

1. Piepildiet šīs paplātes ar ūdeni.
2. Ielieciet paplātes saldētavā.

## Saldētavas bloki

Šī ierīce ir aprīkota ar saldētavas blokiem, kas palielina produktu uzglabāšanas laiku elektroenerģijas piegādes pārtraukuma vai atslēguma gadījumā.

Lai nodrošinātu saldētavas bloku labākos ekspluatācijas rezultātus, novietojiet tos ierīces augšpusē priekšējā daļā.



**UZMANĪBU!** Neatveriet saldētavas blokus un nedzeriet to saturu.

## Padomi un ieteikumi

### Padomi elektroenerģijas taupīšanai

- Saldētava. Ierīces iekšējā konfigurācija nodrošina visefektīvāko elektroenerģijas lietojumu.
- Ledusskapis. Visefektīvākais enerģijas lietojums tiek nodrošināts konfigurācijā ar ierīces apakšējā daļā ievietotām atvilktnēm un vienmērīgi izkārtotiem plauktiem. Durvju plauktu pozīcija neietekmē elektroenerģijas patēriņu.
- Neizņemiet saldētavas akumulatorus no saldētavas groza.
- Neviriniet bieži ierīces durvis un neturiet tās atvērtas ilgāk nekā tas nepieciešams.
- Saldētava. Jo iestatīta aukstāka temperatūra, jo lielāks ir elektroenerģijas patēriņš.
- Ledusskapis. Neiestatiet pārāk augstu temperatūru elektroenerģijas taupīšanas nolūkos, ja vien tas nav nepieciešams pārtikai.
- Ja vides temperatūra ir augsta, temperatūras regulators ir iestatīts uz zemu temperatūru un ierīcē ir ievietots maksimāls produktu daudzums, tad kompresors, iespējams, darbosies nepārtrauktā darbības režīmā, veidojot apsarmojumu vai ledu uz iztvaikotāja. Šādā gadījumā iestatiet temperatūras regulatoru uz augstāku temperatūru, lai veiktu automātisku atkausēšanu un tādējādi taupītu elektroenerģiju.
- Nodrošini labu ventilāciju. Neaizsedziet ventilācijas restes un atveres.
- Pārliedcinieties, ka ierīcē ievietotie pārtikas produkti ir izvietoti tā, lai gaiss varētu cirkulēt pa attiecīgajām ierīces aizmugurē izvietotajām iekšējām atverēm.

### Ieteikumi produktu sasaldēšanai

- Aktivizējiet funkciju Ātrā sasaldēšana vismaz 24 stundas pirms sasaldēšanai paredzēto produktu ievietošanas saldētavā.
- Pirms sasaldēšanas ietiniet un noslēdziet svaigus produktus: alumīnija folijā,

- polietilēna plēvē vai maisiņos, gaisu necaurlaidīgos traukos ar vāku.
- Lai efektīvāk sasaldētu un atkausētu, sadaliet pārtiku mazās porcijās.
- Ieteicams uz sasaldētiem produktiem piestiprināt uzlīmes un norādīt datumus. Tas palīdzēs noskaidrot, kas ir sasaldēts un līdz kuram laikam to vajadzētu izlietot.
- Lai saglabātu labu kvalitāti, produktus vajadzētu sasaldēt svaigus. It īpaši augļus un dārzeņus ieteicams sasaldēt uzreiz pēc novākšanas, lai saglabātu visas uzturvielas.
- Nesasaldējiet pudeles vai skārdenes ar dzērieniem, it īpaši, ja dzēriens satur oglekļa dioksīdu — sasaldēšanas laikā tās var uzspāgt.
- Nelieciet saldētavas nodalījumā karstus ēdienus. Atdzesējiet tos līdz istabas temperatūrai, pirms liekat nodalījumā.
- Lai izvairītos no jau saldētas pārtikas temperatūras paaugstināšanās, nenovietojiet tās tuvumā svaigu, nesaldētu pārtiku. Ievietojiet istabas temperatūras produktus tajā saldētavas nodalījumā, kur nav saldētas pārtikas.
- Neēdiet ledus gabaliņus, ledū sasaldētu ūdeni vai ledenes uzreiz pēc to izņemšanas no saldētavas. Pastāv apsaldējuma risks.
- Nesasaldējiet atkārtoti jau atkausētus produktus. Ja produkti ir atkausēti, pagatavojiet tos, atdzesējiet, tad sasaldējiet.

### Padomi saldētas pārtikas glabāšanai

- Saldētavas nodalījums ir marķēts ar apzīmējumu .
- Labs temperatūras iestatījums, kas nodrošina saldētu pārtikas produktu glabāšanu temperatūrā, kas ir vienāda vai zemāka par  $-18\text{ }^{\circ}\text{C}$ . Augstāks temperatūras iestatījums ierīcē var saīsināt produktu derīguma termiņu.
- Saldētus pārtikas produktus var glabāt visā saldētavas nodalījumā.

- Atstājiet pietiekami daudz vietas ap produktiem, lai ap tiem varētu brīvi cirkulēt gaiss.
- Lai noskaidrotu piemērotas glabāšanas norādījumus, skatiet uzlīmi uz pārtikas produktu iepakojuma ar informāciju par derīguma termiņu.
- Produktus svarīgi iesaiņot tā, lai tajos neiekļūtu ūdens, mitrums un kondensāts.

### Iepirkšanās ieteikumi

Pēc iepirkšanās.

- Gādājiet, lai iepakojums nebūtu bojāts, jo produkti var sabojāties. Ja iepakojums ir uzblīdis vai slapjš, to, iespējams,

neuzglabāja optimālos apstākļos un tas jau sācis atkausēties.

- Lai ierobežotu atkausēšanas procesu, pērciet saldētus produktus pašās iepirkšanās beigās un pārvietojiet tos aukstiem produktiem paredzētā termiskā un izolētā maisā.
- Pēc atgriešanās mājās nekavējoties ievietojiet saldētu pārtiku saldētavā.
- Ja produkti ir pat nedaudz atkausējušies, nesasaldējiet tos atkārtoti. Apēdiet produktus pēc iespējas ātrāk.
- Ievērojiet derīguma termiņu un glabāšanas informāciju, kas norādīta uz iepakojuma.

### Glabāšanas laiks saldētavas nodalījumā

Pārtikas veids	Derīguma termiņš (mēneši)
Maize	3
Augļi (izņemot citrusaugļus)	6–12
Dārzeņi	8–10
Pārpalikumi, ne gaļa	1–2
<b>Piena produkti:</b>	
sviests	6–9
mīksts siers (piem., mocarella)	3–4
ciets siers (piem., parmezāns vai Čederas siers)	6
<b>Jūras veltes:</b>	
treknas zivis (piem., lasis, skumbrija)	2–3
liesas zivis (piem., menca, plekste)	4–6
garneles	12
nolobīti ēdamie gliemeži un mīdijas	3–4
termiski apstrādātas zivis	1–2
<b>Gaļa:</b>	
putnu gaļa	9–12
liellopa gaļa	6–12
cūkgaļa	4–6
jēra gaļa	6–9
desiņas	1–2
šķiņķis	1–2
pārpalikumi, ar gaļu	2–3

### Ieteikumi svaigu produktu uzglabāšanai ledusskapī

- Labs temperatūras iestatījums, kas nodrošina svaigas pārtikas uzglabāšanu, ir +4 °C vai zemāks. Augstāks temperatūras iestatījums ierīcē var samazināt produktu derīguma termiņu.
- Apsedziet produktus ar iepakojumu, lai saglabātu to svaigumu un aromātu.
- Vienmēr lietojiet slēgtus traukus šķidrumiem un ēdieniem, ai izvairītos no garšām un smakām nodalījumā.
- Lai izvairītos no savstarpēja piesārņojuma pagatavota ēdiena un jēlu produktu starpā, nosedziet pagatavoto ēdienu un nošķiriet to no jēliem produktiem.
- Produktus ieteicams atkausēt ledusskapī.
- Nelieciet ierīcē karstus ēdienus. Ievietojiet tos tikai tad, kad tie ir atdzisuši līdz istabas temperatūrai.
- Lai nepieļautu pārtikas izšķērdēšanu, svaigi produkti vienmēr jānovieto aiz vecajiem.

### Ieteikumi pārtikas glabāšanai ledusskapī

- Svaigās pārtikas glabāšanas nodalījums ir atzīmēts (datu plāksnītē) ar .

- Gaļa (visu veidu) – ietiniet piemērotā iepakojumā un novietojiet to uz stikla plaukta virs dārzeņu atvilktnes. Ilgākais gaļas glabāšanas laiks ir 1–2 dienas.
- Augļi un dārzeni – rūpīgi notīriet (atbrīvojiet no smiltīm) un ievietojiet īpašajā atvilktnē (dārzeņu atvilktnē).
- Iesakām neglabāt ledusskapī tādus eksotiskus augļus kā banāni, mango, papaijas, u.c.
- Nav ieteicams ledusskapī glabāt tādus dārzenus kā tomāti, kartupeļi, sīpoli un ķiploki.
- Sviests un siers – jāievieto gaisu necaurļaidīgā traukā vai jāiesaiņo alumīnija folijā vai arī polietilēna maisiņā, lai nepieklūtu gaiss.
- Pudeles – uzskrūvējiet vāciņu un novietojiet tās durvju pudeļu plauktā vai (ja pieejams) pudeļu plauktā.
- Lai paātrinātu pārtikas produktu atdzesēšanu, iesakām ieslēgt ventilatoru. Aktivizēšana Fan-cooling nodrošina labāku iekšējās temperatūras viendabīgumu.
- Vienmēr skatiet produktu derīguma termiņu, lai zinātu, cik ilgi tos uzglabāt.

## Kopšana un tīrīšana

 **BRĪDINĀJUMS!** Skatiet sadaļu "Drošība".

### Periodiska tīrīšana

Ierīce regulāri jātīra

1. Tīriet iekšpusi un piederumus ar remdenu ūdeni un neitrālām ziepēm.
2. Regulāri pārbaudiet durvju blīvējumu un notīriet to, lai uz tā nebūtu netīrumu.
3. Noskalojiet un rūpīgi nožāvējiet.

### Ledusskapja atkausēšana

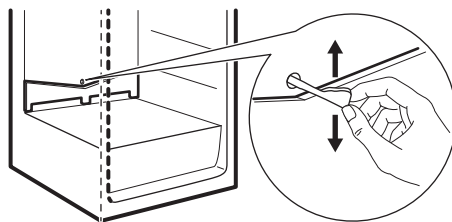

Parastā darbības režīma laikā, ik reizi apstājoties kompresora motora darbībai, tiek

automātiski likvidēts apsarmojums, kas veidojas uz ledusskapja nodalījumā esošā iztvaikotāja. Ūdens, kas rodas atkausēšanas laikā, tiek novadīts īpašā tvertnē, kas atrodas ierīces aizmugurē virs kompresora motora, un tur iztvaiko.

Tādēļ, lai nepieļautu ūdens pārplūšanu un nokļūšanu uz produktiem, ir svarīgi periodiski iztīrīt arī ledusskapja nodalījuma vidusdaļā esošo atkausētā ūdens aizplūdes atveri.

Šim nolūkam izmantojiet cauruļu tīrāmo, kas atrodas piederumu maisiņā.

### Saldētavas atkausēšana

Ledusskapim ir bezsarmas saldētava. Tas nozīmē, ka, saldētavai darbojoties,

apsarmojums uz iekšējām sienām un produktiem neveidojas.

### Ierīces ilgstoša neizmantošana

Ja ierīce netiek ilgstoši lietota, veiciet šādus piesardzības pasākumus:

1. Atvienojiet ierīci no elektrotīkla.
2. Izņemiet produktus.
3. Iztīriet ierīci un visus piederumus.
4. Atstājiet durvispusvirus, lai nepieļautu nepatīkama aromāta veidošanos.

## Traucējummeklēšana

 **BRĪDINĀJUMS!** Skatiet sadaļu "Drošība".

### Kā rīkoties, ja...



Problēma	Iespējamais cēlonis	Risinājums
Ierīce nedarbojas.	Ierīce ir izslēgta.	Ieslēdziet ierīci.
Ierīce nedarbojas.	Elektrotīkla vada spraudnis nav pareizi savienots ar elektrotīkla kontaktligzdu.	Savienojiet elektrotīkla vada spraudni ar elektrotīkla kontaktligzdu pareizi.
Ierīce nedarbojas.	Elektrotīkla kontaktligzdā nav elektriskā sprieguma.	Savienojiet citu elektroierīci ar elektrotīkla kontaktligzdu. Sazinieties ar kvalificētu elektrīķi.
Ierīce rada pārāk daudz trokšņu.	Ierīce nav pareizi atbalstīta.	Pārbaudiet, vai ierīce ir novietota stabili.
Ir sadzirdami šādi trokšņi: burbuļošana, dūkoņa, svilpšana, krakšķēšana vai klikšķēšana.		Tas ir normāli. Skatiet sadaļu „Trokšņi”.

<b>Problēma</b>	<b>Iespējamais cēlonis</b>	<b>Risinājums</b>
Ir ieslēdzies akustiskais vai vizuālais brīdinājuma signāls.	Skapītis nesen tika ieslēgts.	Skatiet sadaļu „Durvju atvēršanās brīdinājuma signāls” vai „Paaugstinātas temperatūras brīdinājuma signāls”.
Ir ieslēdzies akustiskais vai vizuālais brīdinājuma signāls.	Ierīces temperatūra ir pārāk augsta.	Skatiet sadaļu „Durvju atvēršanās brīdinājuma signāls” vai „Paaugstinātas temperatūras brīdinājuma signāls”.
Ir ieslēdzies akustiskais vai vizuālais brīdinājuma signāls.	Ierīces durvis ir atstātas vaļā.	Aizveriet durvis.
Kompresors darbojas nepārtraukti.	Temperatūra ir iestatīta nepareizi.	Skatiet sadaļu „Vadības panelis”.
Kompresors darbojas nepārtraukti.	Ierīcē vienlaikus tika ievietots daudz pārtikas produktu.	Uzgaidiet pāris stundas un pēc tam atkārtoti pārbaudiet temperatūru.
Kompresors darbojas nepārtraukti.	Istabas temperatūra ir pārāk augsta.	Skatiet sadaļu „Uzstādīšana”.
Kompresors darbojas nepārtraukti.	Ierīcē ievietotie pārtikas produkti bija pārāk silti.	Pirms produktu ievietošanas ierīcē uzglabāšanai ļaujiet tiem atdzist līdz istabas temperatūrai.
Kompresors darbojas nepārtraukti.	Durvis nav pareizi aizvērtas.	Skatiet sadaļu „Durvju aizvēršana”.
Kompresors darbojas nepārtraukti.	Ir aktivizēta Ātrā sasaldēšana funkcija.	Skatiet sadaļu „Ātrā sasaldēšana funkcija”.
Kompresors darbojas nepārtraukti.	Ir aktivizēta Iepirkumi aktivizēta funkcija.	Skatiet sadaļu „Iepirkumi funkcija”.
Kompresors neuzsāk darbu nekavējoties pēc tam, kad nospiež „Ātrā sasaldēšana” vai „Iepirkumi”, vai kad tiek mainīta temperatūra.	Kompresors sāk darbu pēc kāda laika.	Tas ir normāli; kļūdas nav.
Ierīces durvis nav pareizi salāgotas, vai tās saskaras ar ventilācijas režģi.	Ierīce nav nolīmeņota.	Skatiet uzstādīšanas norādes.
Ierīces durvis neatveras viegli.	Jūs mēģināt atkārtoti atvērt ierīces durvis uzreiz pēc to aizvēršanas.	Uzgaidiet dažas sekundes, pirms atverat ierīces durvis pēc to aizvēršanas.



<b>Problēma</b>	<b>Iespējamais cēlonis</b>	<b>Risinājums</b>
Nestrādā lampiņa.	Lampiņa izgaismo gaidstāves režīmu.	Aizveriet un atveriet ierīces durvis.
Nestrādā lampiņa.	Lampiņa ir bojāta.	Sazinieties ar tuvāko pilnvaroto servisa centru.
Ierīcē ir pārāk daudz sarmas un ledus.	Durvis nav aizvērtas pareizi.	Skatiet sadaļu „Durvju aizvēršana”.
Ierīcē ir pārāk daudz sarmas un ledus.	Blīvējums ir deformēts vai netīrs.	Skatiet sadaļu „Durvju aizvēršana”.
Ierīcē ir pārāk daudz sarmas un ledus.	Pārtikas produkti nav pareizi iesaiņoti.	Iesaiņojiet pārtikas produktus rūpīgāk.
Ierīcē ir pārāk daudz sarmas un ledus.	Temperatūra ir iestatīta nepareizi.	Skatiet sadaļu „Vadības panelis”.
Ierīcē ir pārāk daudz sarmas un ledus.	Ierīce ir pilnībā piepildīta, un tā ir iestatīta uz zemāko temperatūru.	Iestatiet augstāku temperatūru. Skatiet sadaļu „Vadības panelis”.
Ierīcē ir pārāk daudz sarmas un ledus.	Ierīcē iestatītā temperatūra ir pārāk zema, un apkārtējā temperatūra ir pārāk augsta.	Iestatiet augstāku temperatūru. Skatiet nodaļu „Vadības panelis” un sadaļu „Novietojums”.
Uz ledusskapja aizmugurējās plātnes tek ūdens.	Automātiskās atkausēšanas laikā kūst sarma uz aizmugurējās plātnes.	Tas ir pareizi.
Uz ledusskapja aizmugurējās sienas ir pārāk daudz ūdens kondensāta.	Ierīces durvis tika virinātas pārāk bieži.	Atveriet ierīces durvis tikai tad, kad tas ir nepieciešams.
Uz ledusskapja aizmugurējās sienas ir pārāk daudz ūdens kondensāta.	Ierīces durvis nav bijušas pilnībā aizvērtas.	Pārliedziniet, ka durvis ir pilnībā aizvērtas.
Uz ledusskapja aizmugurējās sienas ir pārāk daudz ūdens kondensāta.	Uzglabātā pārtika nav bijusi iesaiņota.	Pirms pārtikas uzglabāšanas ierīcē, iesaiņojiet to piemērotā iepakojumā.
Ledusskapja iekšienē tek ūdens.	Pārtikas produkti neļauj ūdenim ieplūst ūdens kolektorā.	Pārliedziniet, ka pārtikas produkti nepieskaras aizmugurējai plātni.
Ledusskapja iekšienē tek ūdens.	Aizsprostota ūdens notecē.	Iztīriet ūdens noteci.

<b>Problēma</b>	<b>Iespējamais cēlonis</b>	<b>Risinājums</b>
Uz grīdas tek ūdens.	Kūstošā ūdens izvads nav pievienots virs kompresora novietotajai tvaiku uztveršanas paplātei.	Savienojiet kūstošā ūdens izvadu ar tvaiku uztveršanas paplāti.
Uz grīdas tek ūdens.	Durvis bija palikušas atvērtas pārāk ilgi.	Atveriet ierīces durvis tikai tad, kad tas ir nepieciešams.
Uz grīdas tek ūdens.	Blīve ir deformēta vai netīra.	Sazinieties ar pilnvaroto servisa centru.
Nevar iestatīt temperatūru.	Ir ieslēgta „Ātrā sasaldēšana funkcija” vai „Iepirkumi funkcija”.	Izslēdziet „Ātrā sasaldēšana funkciju” vai „Iepirkumi funkciju” manuāli, vai uzgaidiet, līdz funkcija atslēdzas automātiski, lai iestatītu temperatūru. Skatiet sadaļu „Ātrā sasaldēšana funkcija” vai „Iepirkumi funkcija”.
Ierīces temperatūra ir pārāk zema vai pārāk augsta.	Temperatūra nav iestatīta pareizi.	Iestatiet augstāku/zemāku temperatūru.
Ierīces temperatūra ir pārāk zema vai pārāk augsta.	Durvis nav pareizi aizvērtas.	Skatiet sadaļu „Durvju aizvēršana”.
Ierīces temperatūra ir pārāk zema vai pārāk augsta.	Pārtikas produktu temperatūra ir pārāk augsta.	Pirms produktu ievietošanas ierīcē glabāšanai ļaujiet tiem atdzist līdz istabas temperatūrai.
Ierīces temperatūra ir pārāk zema vai pārāk augsta.	Ierīcē vienlaikus tiek uzglabāts pārāk daudz pārtikas produktu.	Ievietojiet ierīcē mazāk pārtikas produktu vienlaicīgi.
Ierīces temperatūra ir pārāk zema vai pārāk augsta.	Ierīces durvis ir tikušas atvērtas pārāk bieži.	Atveriet ierīces durvis tikai tad, kad tas ir nepieciešams.
Ierīces temperatūra ir pārāk zema vai pārāk augsta.	Ir aktivizēta Ātrā sasaldēšana aktivizēta funkcija.	Skatiet sadaļu „Ātrā sasaldēšana funkcija”.
Ierīces temperatūra ir pārāk zema vai pārāk augsta.	Ir aktivizēta Iepirkumi aktivizēta funkcija.	Skatiet sadaļu „Iepirkumi funkcija”.
Ierīces temperatūra ir pārāk zema vai pārāk augsta.	Ierīcē necirkulē aukstais gaiss.	Pārbaudiet, vai ierīcē cirkulē aukstais gaiss. Skatiet nodaļu „Padomi un ieteikumi”.

Problēma	Iespējamais cēlonis	Risinājums
Displejā parādās indikators DEMO.	Ierīce darbojas demonstrācijas režīmā.	Turiet piespiestu taustiņu OK aptuveni 10 sekundes, līdz atskan ilgs signāls un displejs izslēdzas uz īsu brīdi.
Temperatūras displejā ciparu vietā ir redzams simbols  vai  .	Temperatūras sensora problēma.	Sazinieties ar tuvāko pilnvaroto servisa centru (dzesēšanas sistēma turpinās uzturēt pārtikas produktus atdzesētus, taču temperatūras pielāgošana nebūs pieejama).

 Ja padoms nepalīdz sasniegt vēlamo rezultātu, zvaniet tuvākajam pilnvarotajam servisa centram pa tālruni.

### Spuldzes maiņa

Ierīcei ir ilga darba mūža iekšējais LED apgaismojums.

Apgaismojuma ierīci drīkst nomainīt tikai apkopes speciālists. Sazinieties ar savu pilnvaroto servisa centru.

### Durvju aizvēršana

1. Durvju blīvējuma tīrīšana.
2. Ja nepieciešams, noregulējiet durvis. Skatiet montāžas norādījumus.
3. Ja nepieciešams, nomainiet durvju blīvējumu. Sazinieties ar pilnvaroto servisa centru.

## Trokšņi

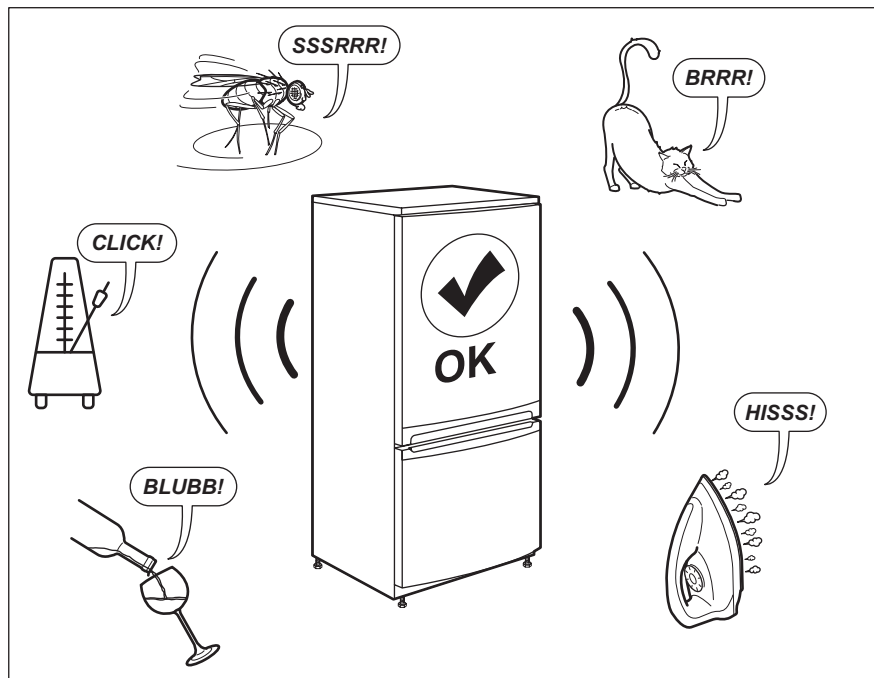

## Tehniskie dati

QR kods uz ierīces komplektācijā iekļautā energomarkējuma sniedz tīmekļa saiti uz informāciju par ES EPREL datu bāzē iekļauto ierīces ekspluatācijas raksturlielumu informāciju. Saglabājiet energoefektivitātes markējumu kopā ar lietotāja rokasgrāmatu un visiem pārējiem ierīces komplektācijā iekļautajiem dokumentiem.

Šo pašu informāciju var uzzināt arī EPREL, atverot saiti <https://eprel.ec.europa.eu> un

norādot ierīces energoefektivitātes nominālo datu plāksnītē norādīto modeļa nosaukumu un produkta numuru.

Lai saņemtu detalizētu informāciju par energomarkējumu, atveriet saiti [www.theenergylabel.eu](http://www.theenergylabel.eu).

## Informācija pārbaudes iestādēm

Ierīces uzstādīšana un sagatavošana EcoDesign pārbaudei atbilst EN 62552. Ventilācijas prasības, iebūvējamās nišas izmēri un minimālā atstarpe ierīces

aizmugurē norādīta šīs pamācības 3. nodaļā Lūdzam sazināties ar ražotāju ar papildu jautājumiem, tostarp par ielādes shēmām.

## Apsvērumi par vides aizsardzību

Nododiet otrreizējai pārstrādei materiālus ar simbolu . Ievietojiet iepakojuma materiālus atbilstošajos konteineros to otrreizējai pārstrādei. Palīdziet aizsargāt apkārtējo vidi un cilvēku veselību, atkārtoti pārstrādājot elektrisko un elektronisko

iekārtu atkritumus. Neizmetiet ierīces, kas apzīmētas ar šo simbolu , kopā ar mājāsaimniecības atkritumiem. Nododiet izstrādājumu vietējā otrreizējās pārstrādes punktā vai sazinieties ar vietējo pašvaldību.

## IKEA GARANTĪJA

### Cik ilgi IKEA garantija ir spēkā?

Šī garantija ir spēkā 5 gadus no ierīces iegādes brīža IKEA veikalā. Obligāti jā saglabā oriģinālais pirkuma čeks kā pirkuma pierādījums. Ja garantijas laikā tiek veikti kādi remontdarbi, tas nepaildzina ierīces garantijas laiku.

### Kas veiks remontdarbus?

IKEA servisa pakalpojumu sniedzējs sniegs servisa pakalpojumus, izmantojot savu servisa centru vai autorizēto servisa centru tīklu.

### Ko ietver šī garantija?

Šī garantija attiecas uz ierīces defektiem, kas radušies kļūdainas ierīces uzbūves vai defektīvu materiālu dēļ, sākot ar iegādes brīdi IKEA veikalā. Šī garantija attiecas tikai uz izmantošanu mājāsaimniecībā. Izņēmumi ir norādīti sadaļā "Uz ko neattiecas šī garantija?" Garantijas laikā izmaksas, lai novērstu defektu, piem., remontdarbi, detaļas, darba izmaksas un ceļa izdevumi, tiks segtas, ja ierīce būs pieejama labošanai bez īpašiem izdevumiem. Uz šiem nosacījumiem attiecas ES vadlīnijas (Nr.

99/44/EG) un attiecīgie vietējie noteikumi. Nomainītās detaļas kļūst par IKEA īpašumu.

### Ko IKEA darīs, lai novērstu problēmu?

IKEA nozīmētais servisa pakalpojumu sniedzējs izpētīs produktu un pēc saviem ieskatiem izlems, vai garantija attiecas uz bojājumu. Ja garantija attiecas uz bojājumu, IKEA servisa pakalpojumu sniedzējs vai autorizētais servisa centrs pēc saviem ieskatiem vai nu salabos bojāto produktu vai aizstās to ar tādu pašu vai līdzvērtīgu produktu.

### Uz ko neattiecas šī garantija?

- Normālu nolietojumu.
- Tīšu vai nolaidības dēļ radušos bojājumu, bojājumu, kas radies lietošanas instrukcijas neievērošanas, nepareizas uzstādīšanas vai pieslēgšanas pie nepareiza sprieguma dēļ, bojājumu, kas radies ķīmiskas vai elektroķīmiskas reakcijas, rūsas, korozijas vai ūdens iedarbības dēļ, tostarp, bet ne tikai pārmērīga kaļķakmens satura ūdenī dēļ, kā arī neatbilstošu vides apstākļu radītu bojājumu.
- Patēriņa detaļām, tostarp baterijām un spuldzēm.

- Nefunkcionālām un dekoratīvām detaļām, kas neietekmē normālu ierīces darbību, tostarp jebkādiem skrāpējumiem un iespējamām krāsas atšķirībām.
- Nejaušiem bojājumiem, kas radušies svešķermeņu vai vielu dēļ, un filtru, drenāžas sistēmu vai mazgāšanas līdzekļa nodalījumu tīrīšanas vai aizsprostojumu likvidēšanas dēļ.
- Šādu detaļu bojājumiem: keramiskais stikls, piederumi, trauku un galda piederumu grozi, pievades un drenāžas caurules, blīvējums, spuldzītes un to pārsegi, ekrāni, taustiņi, korpuss un korpasa detaļas. Ja vien iespējams pierādīt, ka šādi bojājumi radušies ražošanas kļūmju dēļ.
- Korpusiem, kuros nevar konstatēt bojājumus tehnika apmeklējuma laikā.
- Remontdarbiem, ko nav veikuši mūsu nozīmētie servisa pakalpojumu sniedzēji un/vai autorizētie servisa centru pārstāvji, vai gadījumiem, kad izmantotas neoriģinālās detaļas.
- Defektiem, kas radušies nepareizas vai specifiskajām neatbilstošas uzstādīšanas dēļ.
- Izmantošanu ne māsaimniecībā, t.i., profesionālu izmantošanu.
- Transportēšanas bojājumiem. Ja pircējs nogādā produktu uz savām mājām vai uz citu vietu, IKEA nav atbildīgs par bojājumiem, kas varētu rasties transportēšanas laikā. Tomēr, ja IKEA nogādā produktu uz pircēja adresi, tad uz bojājumiem, kas rodas transportēšanas laikā, attiecas šī garantija.
- IKEA ierīces sākotnējās uzstādīšanas izmaksas. Ja IKEA servisa pakalpojumu sniedzējs vai tā autorizēts servisa centra pārstāvis remontē vai nomaina ierīce saskaņā ar šīs garantijas nosacījumiem, servisa pakalpojumu sniedzējs vai tā autorizēts servisa centra pārstāvis atkārtoti uzstādīs salaboto ierīci vai uzstādīs nomainītas ierīci, ja nepieciešams.

Šis ierobežojums neattiecas uz bezdefektu darbu, ko veic kvalificēts speciālists, izmantojot oriģinālās detaļas, lai pielāgotu

ierīci citas ES valsts tehniskajām drošības specifikācijām.

### **Kā attiecas valsts likumi?**

IKEA garantija sniedz jums specifiskas juridiskas tiesības, kas ietver vai pārsniedz vietējās prasības. Tomēr šie nosacījumi nekādā veidā neierobežo vietējā likumdošanā norādītās patērētāju tiesības.

### **Teritoriālā spēkā esamība**

Ierīcēm, kas tiek iegādātas vienā ES valstī un pārvietotas uz citu ES valsti, servisa pakalpojumi tiks sniegti atbilstoši jaunajā valstī esošajiem garantijas nosacījumiem. Pienākums veikt remontdarbus garantijas ietvaros ir spēkā tikai tad, ja ierīce atbilst un tiek uzstādīta saskaņā ar:

- valsts, kurā tiek veikts garantijas pieprasījums, tehniskajām specifikācijām;
- montāžas norādījumiem un lietošanas instrukcijas drošības informāciju.

### **Garantijas remonts IKEA ierīcēm:**

Nevilcinieties sazināties ar IKEA garantijas remontu:

1. pieprasīt garantijas remonta pieprasījumu saskaņā ar šo garantiju;
2. noskaidrot neskaidrus jautājumus par IKEA ierīces uzstādīšanu IKEA virtuves mēbelēs. Garantijas remonts nesniegs atbildes saistībā ar:
  - vispārēju IKEA virtuves mēbeļu uzstādīšanu;
  - elektrības (ja ierīcei nav vada un kontaktdakšas), ūdens un gāzes pieslēgumu, jo tie jāveic pilnvarotam servisa centra speciālistam.
3. noskaidrot neskaidrus jautājumus saistībā ar IKEA ierīces lietošanas instrukciju un specifikācijām.

Lai nodrošinātu, ka sniedzam jums labāko iespējamo palīdzību, lūgums rūpīgi izlasīt šajā bukletā sniegtos montāžas norādījumus un/vai lietošanas instrukcijas sadaļu, pirms sazināties ar mums.

### **Kā sazināties ar mums garantijas remonta sakarā**



Lūdzu, skatiet šī bukleta pēdējo lapu, kur norādīti visi IKEA kontakttālruņi un attiecīgie valstu pārstāvniecību tālruņa numuri.

- i** Lai spētu sniegt jums ātru pakalpojumu, mēs iesakām izmantot speciālos tālruņa numurus, kas norādīti bukleta beigās. Vienmēr izmantojiet kontakttālruņus, kas norādīti konkrētās ierīces bukletā. Pirms zvanīt mums pārliecinieties, ka jums ir pieejams IKEA preces numurs (8 ciparu kods) un sērijas numurs (8 ciparu kods, kas ir atrodams uz datu plāksnītes) tai precei, kura sakarā jums ir nepieciešama mūsu palīdzība.

- i** **SAGLABĀJIET PIRKUMA ČEKU!** Tas ir Pirkuma pierādījums un ir nepieciešams garantijas piemērošanai. Ņemiet vērā, ka čekā ir norādīts arī IKEA preces nosaukums un numurs (8 ciparu kods) katrai iegādātajai ierīcei

### **Vai jums nepieciešama papildu palīdzība?**

Papildu jautājumu sakarā, kas nav saistīti ar jūsu ierīces garantijas remontu, lūdzu, sazinieties ar tuvākā IKEA veikala zvanu centru. Mēs iesakām jums rūpīgi izlasīt ierīces dokumentāciju, pirms sazināties ar mums.

## Turinys

Saugos informacija	32	Valymas ir priežiūra	50
Saugos instrukcijos	34	Triukščių diagnostika	51
Įrengimas	36	Triukšmas	55
Gaminio aprašymas	40	Techniniai duomenys	55
Valdymo skydelis	41	Informacija patikros įstaigoms	56
Naudojant pirmą kartą	44	Aplinkos apsauga	56
Kasdienis naudojimas	45	„IKEA“ GARANTIJA	56
Gudrybės ir patarimai	48		

Galimi pakeitimai.

## Saugos informacija

Prieš įrengdami ir naudodami šį prietaisą, atidžiai perskaitykite pateiktą instrukciją. Gamintojas neatsako už sužalojimus ar žalą, patirtą dėl netinkamo prietaiso įrengimo ar naudojimo. Instrukciją visada laikykite saugioje ir pasiekiamoje vietoje, kad prireikus galėtumėte pasižiūrėti.

## Vaikų ir pažeidžiamų žmonių sauga

- Vyresni nei 8 metų vaikai ir asmenys, kurių fiziniai, jutimo arba protiniai gebėjimai riboti, arba kuriems trūksta patirties ir žinių, šį prietaisą gali naudoti tik tuomet, jei jie prižiūrimi arba jiems buvo suteikti nurodymai, kaip saugiai naudoti prietaisą, ir jei jie supranta su prietaiso naudojimu susijusius pavojus.
- Vaikai nuo 3 iki 8 metų gali sudėti daiktus į prietaisą ir išimti iš jo, jeigu jie buvo tinkamai išmokyti tai daryti.
- Šį prietaisą gali naudoti asmenys, turintys labai sunkią ir sudėtingą negalią, jeigu jie buvo tinkamai išmokyti tai daryti.
- Mažesnių nei 3 metų vaikų negalima prileisti prie prietaiso, jeigu jie nuolat nėra prižiūrimi.
- Neleiskite vaikams žaisti su šiuo prietaisu.
- Vaikai be priežiūros negali atlikti prietaiso valymo ir naudotojo priežiūros darbų.



- Visas pakuotės medžiagas saugokite nuo vaikų ir tinkamai pašalinkite.

## **Bendrosios saugos reikalavimai**

- Šis prietaisas skirtas tik naudojimui namų ūkyje; jį galima naudoti, pavyzdžiui:
  - kaimo sodybose, darbuotojų valgomuosiuose, pavyzdžiui, parduotuvėse, biuruose ir kitoje darbo aplinkoje;
  - viešbučiuose, moteliuose, svečių namuose ir kitose gyvenamosiose vietose.
- Laikykitės šių nurodymų, kad neužterštumėte maisto:
  - nepalikite durelių atidarytų ilgą laiką;
  - reguliariai valykite paviršius, kurie liečiasi su maistu, ir pasiekiamas дренаžo sistemas;
  - šviežią mėsą ir žuvį laikykite tinkamoje taroje šaldytuve, kad nesiliestų su kitu maistu arba nelašėtų ant kito maisto.
- ĮSPĖJIMAS. Pasirūpinkite, kad nebūtų užkimštos ventiliacijos angos, esančios prietaiso korpuse ar įmontuotoje konstrukcijoje.
- ĮSPĖJIMAS. Norėdami paspartinti atitirpinimo procesą, nenaudokite jokių mechaninių prietaisų ar kitų priemonių, išskyrus gamintojo rekomenduojamas.
- ĮSPĖJIMAS. Nepažeiskite šaltnešio grandinės.
- ĮSPĖJIMAS. Nenaudokite jokių elektrinių prietaisų maisto produktų laikymo skyriuose, išskyrus tuos, kuriuos rekomenduoja gamintojas.
- Prietaisui valyti nenaudokite garų ir nepurškite vandeniu.
- Valykite prietaisą drėgna, minkšta šluoste. Naudokite tik neutralius ploviklius. Nenaudokite šveičiamųjų produktų, šveitimo kempinių, tirpiklių arba metalinių grandyklų.

- Kai prietaisas ilgą laiką stovi tuščias, išjunkite, atitirpinkite, išvalykite, išdžiovinkite ir palikite dureles atviras, kad prietaise nesusidarytų pelėsiu.
- Nelaikykite šiame prietaise sproglių medžiagų, pavyzdžiui, aerosolinių talpyklių su degiu propelentu.
- Jei pažeidžiamas maitinimo laidas, jį leidžiama keisti tik gamintojui, jo įgaliotajam techninės priežiūros centrai arba panašios kvalifikacijos asmenims – kitaip gali kilti pavojus.

## Saugos instrukcijos

### Įrengimas



**ISPĖJIMAS!** Šį prietaisą įrengti privalo tik kvalifikuotas asmuo.

- Nuimkite visas pakavimo medžiagas.
- Neįrenkite ir nenaudokite sugadinto prietaiso.
- Saugumo sumetimais nenaudokite prietaiso, prieš įrengdami jį balduose.
- Vadovaukitės su prietaisu pateiktomis įrengimo instrukcijomis.
- Visada būkite atsargūs, kai perkeliate prietaisą, nes jis yra sunkus. Visada mūvėkite apsaugines pirštines ir avėkite uždara avalynę.
- Prietaisą statykite taip, kad aplink jį galėtų cirkuliuoti oras.
- Pirmą kartą įrengus arba pakeitus durelių atidarymo kryptį, palaukite bent 4 valandas, prieš įjungdami prietaisą į maitinimo tinklą. Per tą laiką alyva sutekės atgal į kompresorius.
- Prieš atlikdami bet kokius darbus su prietaisu (pvz., keičiant durelių atidarymo kryptį), ištraukite kištuką iš maitinimo lizdo.
- Neįrenkite prietaiso šalia radiatorių, viryklių, orkaičių arba kaitlenčių.
- Nestatykite prietaiso ten, kur ant jo galėtų užlyti.
- Neįrenkite prietaiso tiesioginiais saulės spinduliais apšviestoje vietoje.
- Neįrenkite prietaiso per daug drėgnose ar per šaltose vietose.

- Kai perkeliate prietaisą, kelkite jį už priekinio krašto, kad nesubraižytumėte grindų.
- Prietaise yra sausiklio maišelis. Tai ne žaislas. Tai ne maistas. Iškart jį išmeskite.

### Elektros prijungimas



**ISPĖJIMAS!** Pavojus sukelti gaisrą ir gauti elektros smūgį.



**ISPĖJIMAS!** Kai statote prietaisą, įsitikinkite, kad maitinimo laidas nebūtų prispaustas ar pažeistas.



**ISPĖJIMAS!** Nenaudokite daugiakanalių kištukų, jungiklių ir ilginamųjų laidų.

- Prietaisą privaloma įžeminti.
- Įsitikinkite, kad parametrai techninių duomenų plokštelėje atitinka maitinimo tinklo elektros vardinius duomenis.
- Visada naudokite tinkamai įrengtą įžemintą saugųjį elektros lizdą.
- Būkite atsargūs, kad nesugadintumėte elektrinių dalių (pvz., elektros kištuko, maitinimo kabelio, kompresoriaus). Iškvieskite įgaliotojo techninės priežiūros centro atstovą arba elektriką, kad pakeistų elektrines dalis.
- Maitinimo kabelis privalo būti žemiau elektros kištuko lygio.
- Elektros kištuką į tinklo lizdą junkite tik tuomet, kai visiškai pabaigsite įrengimą.

Įsitinkinkite, kad įrengus prietaisą, elektros laido kištuką būtų lengva pasiekti.

- Norėdami išjungti prietaisą, netraukite už maitinimo laido. Visada traukite paėmę už elektros kištuko.

## Naudojimas



**ISPĖJIMAS!** Pavojus susižaloti, nudegti, gauti elektros smūgį ar sukelti gaisrą.



Prietaise yra degių dujų, izobutano (R600a) – tai gamtinės dujos, kurios visiškai nedaro žalos aplinkai. Būkite atsargūs, kad nepažeistumėte šaltnešio grandinės, kurioje yra izobutano.

- Nekeiskite šio prietaiso techninių savybių.
- Nedėkite į prietaisą elektrinių prietaisų (pvz., ledų gaminimo aparatų), nebent gamintojas būtų nurodęs, kad juos galima naudoti prietaise.
- Jeigu šaltnešio grandinė būtų pažeista, patalpoje nedėkite liepsnos ir saugokite prietaisą nuo uždegimo šaltinių. Gerai išvėdinkite patalpą.
- Prie plastikinių prietaiso dalių neturi liestis jokie įkaitę daiktai.
- Nelaikykite šaldiklio skyriuje jokių gazuotų gėrimų. Kitaip gėrimo indas bus veikiamas slėgio.
- Prietaise nelaikykite degių dujų ir skysčių.
- Šalia prietaiso, į prietaisą arba ant jo nedėkite degių produktų arba degiais produktais sudrėkintų daiktų.
- Nelieskite kompresoriaus arba kondensatoriaus. Jie būna karšti.
- Jei jūsų rankos šlapios arba drėgnos, neimkite ir nelieskite jokių produktų iš šaldiklio kameros.
- Neužšaldykite atšildyto maisto pakartotinai.
- Vadovaukitės ant šaldytų maisto produktų pakuočių pateiktais laikymo nurodymais.
- Suvyniokite maistą bet kokia sąlyčiui su maistu tinkančia medžiaga, prieš dėdami į šaldiklį.

## Vidinis apšvietimas



**ISPĖJIMAS!** Pavojus gauti elektros smūgį.

- Šio gaminio viduje esanti (-čios) lemputė (-ės) ir atskirai parduodamos atsarginės lemputės: Šios lemputės turi atlaikyti ekstremalias fizines sąlygas buitiniuose prietaisuose, pavyzdžiui, temperatūrą, vibraciją, drėgmę, arba yra skirtos informuoti apie prietaiso veikimo būseną. Jos nėra skirtos naudoti kitoms paskirtims ir netinka patalpoms apšviesti.

## Valymas ir priežiūra



**ISPĖJIMAS!** Galite susižeisti arba sugadinti prietaisą.

- Prieš atlikdami priežiūros darbus, išjunkite prietaisą ir ištraukite maitinimo laido kištuką iš elektros tinklo lizdo.
- Šio prietaiso aušinamajame įtaise yra angliavandenilio. Prietaiso techninės priežiūros ir užpildymo darbus privaloma atlikti tik kvalifikuotas asmuo.
- Reguliariai tikrinkite prietaiso vandens išleidimo kanalą ir, jeigu reikia, išvalykite jį. Jei išleidimo kanalas užsikimš, tirpsmo vanduo kaupsis prietaiso apačioje.

## Techninė priežiūra

- Dėl prietaiso remonto kreipkitės į įgaliotąjį techninės priežiūros centrą. Naudokite tik originalias atsargines dalis.
- Atkreipkite dėmesį, kad pačių arba neprofesionalus remontas gali turėti pasekmių saugai ir panaikinti garantiją.
- Šių atsarginių dalių bus galima įsigyti 7 metus nutraukus modelio gamybą: termostatų, temperatūros jutiklių, spausdintinių plokščių, šviesos šaltinių, durelių rankenų, durelių vyrių, dėklų ir krepšių. Įsidėmėkite, kad tam tikros šios atsarginės dalys yra prieinamos tik profesionaliems remonto specialistams ir kad ne visos atsarginės dalys yra aktualios visiems modeliams.
- Durelių tarpiklių bus galima įsigyti 10 metų nutraukus modelio gamybą.

## Seno prietaiso išmetimas

**⚠️ ĮSPĖJIMAS!** Pavojus susižeisti arba uždusti.

- Ištraukite maitinimo laido kištuką iš maitinimo tinklo lizdo.
- Nupjaukite elektros laidą ir išmeskite jį.
- Išimkite dureles, kad vaikai ir gyvūnai neužsidarytų prietaiso viduje.
- Šio prietaiso šaltnešio grandinė ir izoliacinės medžiagos neardo ozono sluoksnio.

- Izoliaciniame porolone yra degių dujų. Norėdami sužinoti, kaip tinkamai išmesti seną prietaisą, susisiekite su atitinkama savivaldybės įstaiga.
- Nepažeiskite aušinimo įtaiso, esančio šalia šilumokaičio.

## Įrengimas

**⚠️ ĮSPĖJIMAS!** Žr. saugos skyrius.

**⚠️ ĮSPĖJIMAS!** Kaip įrengti prietaisą žr. įrengimo instrukcijoje.

**⚠️ ĮSPĖJIMAS!** Pritvirtinkite prietaisą pagal įrengimo instrukciją, kad išvengtumėte prietaiso nestabilumo rizikos.

## Patikrinimų sąrašas



Prieš naudodamiesi prietaisu atlikite visus sąraše nurodytus patikrinimus. Jei į bent vieną punktą atsakysite NE, atlikite atitinkamą veiksmą. Nepamirškite šiame puslapyje užsirašyti gaminio ir jo serijos numerių bei prisegti pirkimo kvito.

Gaminio serijos numeris (Ser. No.):

Gaminio užsakymo numeris (Art. No.):

Įsigijimo data:

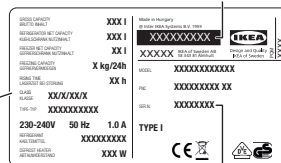

Art. No.

Ser. No.

Tikrinti	Jeį atsakymas TAIP	Jeį atsakymas NE
Patikrinkite, ar vamzdelis yra garinimo padėklo viduje (žr. skyrių „Garinimo padėklas“).	Papildomai nieko daryti nereikia <input checked="" type="checkbox"/>	Įdėkite vamzdelį į garinimo padėklą.
Patikrinkite, ar durelės užsidaro sandariai ir ar tarpinės tolygiai prisispaudžia visu durelių perimetru.	Papildomai nieko daryti nereikia <input checked="" type="checkbox"/>	Žr. montavimo instrukcijos skyrių „Durelių padėties reguliavimas“.

Tikrinti	Jei atsakymas TAIP	Jei atsakymas NE
Patikrinkite, ar durelėms uždaryti ir atidaryti netrukdo kokios nors dalys ar baldai.	Papildomai nieko daryti nereikia <input checked="" type="checkbox"/>	Žr. montavimo instrukcijos skyrių „Durelių padėties reguliavimas“.
Sumontuokite prietaisą jam numatytoje konstrukcijoje.	Papildomai nieko daryti nereikia <input checked="" type="checkbox"/>	Vadovaukitės montavimo instrukcijoje pateiktais nurodymais.
Pirmą kartą sumontavę dureles arba pakeitę jų atidarymo kryptį, prietaisui stovint vertikaliaje padėtyje prieš jungdami jį į maitinimo tinklą palaukite bent 4 valandas.	Papildomai nieko daryti nereikia <input checked="" type="checkbox"/>	Prieš jungdami prietaisą į elektros maitinimo tinklą, palaukite 4 valandas.

### Garinimo padėklas

Prieš naudodamiesi prietaisu pasirūpinkite, kad tirpstančio vandens išleidimo kanalas būtų sujungtas su virš kompresoriaus esančiu garinimo padėklu.

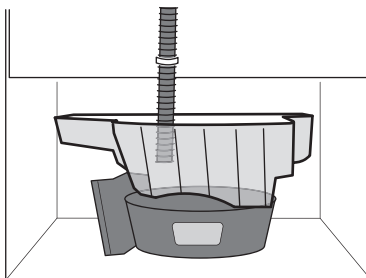

## Matmenys

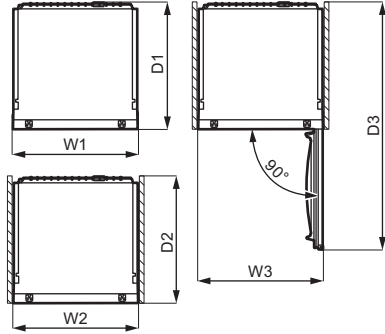
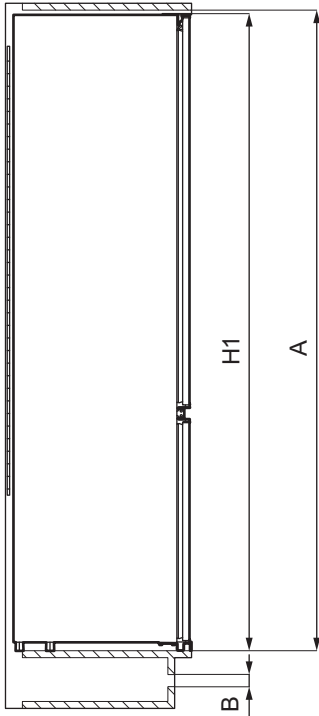

Bendrieji matmenys <sup>1</sup>		
H1	mm	1772
W1	mm	548
D1	mm	549

<sup>1</sup> prietaiso aukštis, plotis ir gylis be rankenos ir kojelių

Naudojimui reikalinga erdvė <sup>2</sup>		
H2 (A+B)	mm	1816
W2	mm	548
D2	mm	551

Naudojimui reikalinga erdvė <sup>2</sup>		
A	mm	1780
B	mm	36

<sup>2</sup> Prietaiso aukštis, plotis ir gylis, įskaitant rankeną, ir plotas, reikalingas laisvai oro cirkuliacijai

Naudojimui reikalinga bendra erdvė <sup>3</sup>		
H3 (A+B)	mm	1816
W3	mm	548
D3	mm	1071



<sup>3</sup> Prietaiso aukštis, plotis ir gylis, įskaitant rankeną, ir plotas, reikalingas laisvai oro cirkuliacijai ir dūrelėms atidaryti, kad būtų galima išimti visą vidinę įrangą.

### Kur statyti prietaisą

Siekiant užtikrinti geriausią prietaiso veikimą, neturėtumėte jo įrengti greta karščio šaltinių (orkaičių, krosnelių, radiatorių, viryklių ar kaitlenčių) arba tiesioginių saulės spindulių veikiamose vietose. Užtikrinkite, kad aplink spintelės galą galėtų laisvai cirkuliuoti oras.

Jį reikia įrengti sausoje, gerai vėdinamoje patalpoje.

Šis prietaisas yra skirtas naudoti aplinkos temperatūroje nuo 10°C iki 43°C.

-  Tinkamas prietaiso veikimas garantuojamas tik tuo atveju, jeigu nebus viršytos nurodytos temperatūros ribos.
-  Kilus abejonių dėl to, kur įrengti prietaisą, kreipkitės į pardavėją, mūsų klientų aptarnavimo tarnybą arba artimiausią įgaliojantį techninės priežiūros centrą.
-  Prietaisas turi būti statomas taip, kad jį būtų galima atjungti nuo elektros tinklo. Todėl pastačius prietaisą, jo kištukas turi būti lengvai pasiekiamas.

### Elektros prijungimas

Prieš prijungdami prietaisą prie elektros tinklo, patikrinkite, ar duomenų lentelėje nurodyta įtampa ir dažnis atitinka maitinimo tinkle esančią įtampą ir dažnį.

Šis prietaisas turi būti įžemintas. Šiam tikslui elektros maitinimo kabelio kištuke įrengtas kontaktas. Jei namų elektros tinklo lizdas neįžemintas, prietaisą prijunkite prie atskiro įžeminimo – paisykite galiojančių reglamentų ir pasitarkite su kvalifikuotu elektriку.

Jei nesilaikoma pirmiau pateiktų saugos nurodymų, gamintojas neprisiima jokios atsakomybės.

Šis prietaisas atitinka EEB direktyvas.

### Reikalavimai vėdinimui

Oro cirkuliacija už prietaiso turi būti pakankama.

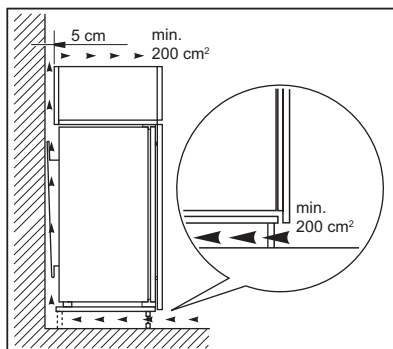

 **DĖMESIO** Žr. įrengimo instrukciją.

### Dūrelių atidarymo krypties keitimas

Žr. dūrelių atidarymo krypties keitimo instrukciją.

 **DĖMESIO** Visais dūrelių atidarymo krypties etapais prašome ant žemės pasikloti pasiklokite grindis apsaugančią tvirtą medžiagą.

## Gaminio aprašymas

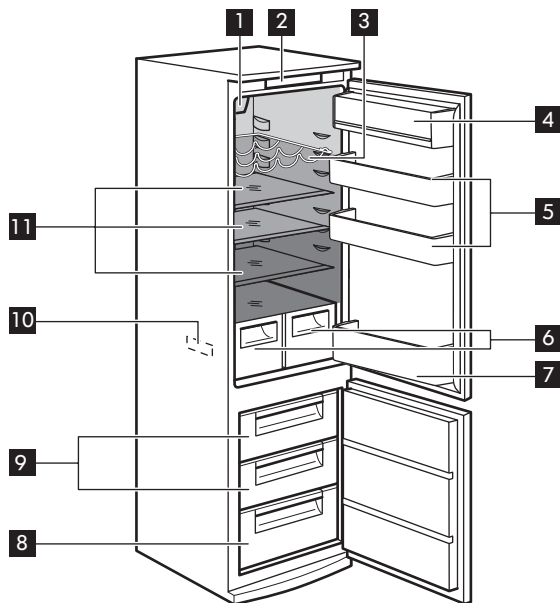

**1** Ventiliatorius su LED lempute

**2** Valdymo skydelis

**3** Butelių lentyna

**4** Pieno produktų skyrius su dangčiu

**5** Durelių lentynos

**6** Daržovių stalčiai

**7** Butelių lentyna su laikikliu

**8** Šaldymo stalčius

**9** Šaldiklio stalčiai

**10** Verčių lentelė

**11** Stiklinės lentynos

Šilčiausia sritis

Tarpinės temperatūros sritis

Šalčiausia sritis



## Valdymo skydelis

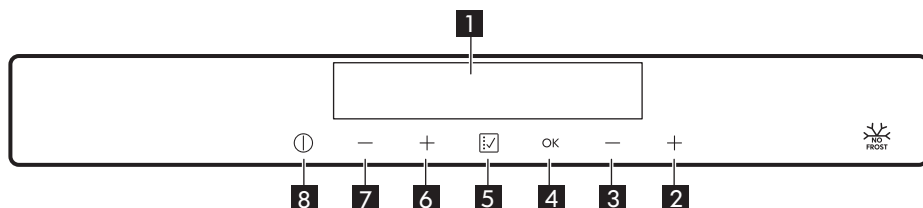

- 1** Rodinys
- 2** Šaldiklio temperatūros didinimo mygtukas
- 3** Šaldiklio temperatūros mažinimo mygtukas
- 4** OK mygtukas
- 5** Funkcija mygtukas
- 6** Šaldytuvo temperatūros didinimo mygtukas
- 7** Šaldytuvo temperatūros mažinimo mygtukas
- 8** ON/OFF mygtukas

Garsinį signalą galima pakeisti vienu metu paspaudus ir kelias sekundes palaikius

Funkcija ir temperatūros mažinimo mygtukus. Pakeitimą galima atšaukti

### Rodinys

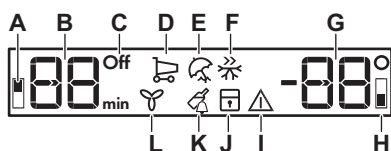

- A.** Šaldytuvo skyriaus indikatorius
- B.** Šaldytuvo temperatūros indikatorius ir laikmačio indikatorius
- C.** Šaldytuvo Off indikatorius
- D.** Pirkiniai Funkcijų indikatorius
- E.** Atostogos Funkcijų indikatorius
- F.** Spartusis užšaldymas Funkcijų indikatorius
- G.** Šaldiklio temperatūros indikatorius
- H.** Šaldiklio skyriaus indikatorius
- I.** Įspėjamasis indikatorius
- J.** Užrakto nuo vaikų funkcijos indikatorius
- K.** Butelių vėsinimas Funkcijų indikatorius
- L.** Ventilatorius Funkcijų indikatorius

### Įjungimas

1. Įkiškite maitinimo laido kištuką į tinklo lizdą.

2. Paspauskite **8** ON/OFF mygtuką, jei ekranas neįjungtas.

Temperatūros indikatoriai rodo pasirinktą numatytąją temperatūrą.

- i** Jei numatytąją temperatūrą norite pakeisti žr. skyrių „Temperatūros reguliavimas“.

Jeigu ekrane rodomas užrašas „DEMO“, prietaisas veikia demonstraciniu režimu. Žr. skyrių „Trikčių šalinimas“.

## Išjungimas

- 3 sekundes palaikykite nuspaudę mygtuką **8** ON/OFF.

Ekranas išsijungia.

Norėdami atjungti prietaiso maitinimą, ištraukite maitinimo laido kištuką iš elektros lizdo.

## Šaldytuvo įjungimas

1. Paspauskite vieną iš šaldytuvo temperatūros nustatymo mygtukų.  
Arba:

1. Spauskite mygtuką **5** Funkcija tol, kol mirksi šaldytuvo piktograma Off.
2. Paspauskite mygtuką **4** OK, kad patvirtintumėte.
3. Šaldytuvo Off indikatorius užgęsta. Kaip parinkti kitą nustatytą temperatūros vertę, žr. skyriuje „Temperatūros reguliavimas“.

## Šaldytuvo išjungimas

Galima išjungti tik pagrindinį šaldytuvo skyrių, šaldiklį paliekant įjungtą.

1. Paspauskite **5** Funkcija mygtuką, kol neįsijungs šaldytuvo pagrindinio skyriaus piktograma.  
Pradės mirksėti Off ir šaldytuvo pagrindinio skyriaus indikatoriai.  
Šaldytuvo temperatūros indikatorius rodytų brūkšnelius.
2. Paspauskite **4** OK mygtuką, kad patvirtintumėte.

Pradės mirksėti Off indikatorius, o pagrindinis šaldytuvo skyrius išsijungs.

## Temperatūros reguliavimas

Nustatykite prietaiso temperatūrą, spausdami temperatūros valdiklius. Rekomenduojama nustatyta numatytoji temperatūra:

- +4 °C šaldytuve
- -18 °C šaldiklyje

Temperatūros intervalas šaldiklyje gali būti nuo -15 °C iki -24 °C, o šaldytuve – nuo 2 °C iki 8 °C.

Temperatūros indikatoriai rodo nustatytąją temperatūrą.

- i** Nustatyta temperatūra pasiekama per 24 valandas. Nutrūkus elektros tiekimui, nustatyta temperatūra išsaugoma atmintyje.

## Pirkiniai funkcija

Jei į šaldytuvą norite įdėti didelį kiekį neatšaldytų produktų, pavyzdžiui, grįžusių parduotuvės, rekomenduojame pasinaudoti Pirkiniai funkcija ir atšaldyti produktus greičiau, kad šie nespėtų sušildyti šaldytuve esančių atšaldytų produktų.

1. Paspauskite **5** Funkcija mygtuką, kol neįsijungs Pirkiniai piktograma.  
Pirkiniai indikatorius pradės mirksėti.
2. Paspauskite **4** OK mygtuką, kad patvirtintumėte.

Įsijungs Pirkiniai indikatorius. Šios funkcijos naudojimo metu ventiliatorius įsijungia automatiškai.

Įsijungs Pirkiniai funkcija automatiškai išsijungia maždaug po 6 val.

Galite išjungti Pirkiniai funkciją jai nepasibaigus – kartokite tuos pačius veiksmus arba pasirinkite kitą temperatūrą.

## Atostogos funkcija

Naudodamiesi šia funkcija ilgų atostogų metu šaldytuvo skyrių galėsite laikyti tuščią,

jame nesikaups nemalonūs kvapai, o šaldiklis veiks įprastai.

- i** Pagrindinis šaldytuvo skyrius turi būti tuščias, jei naudojate Atostogos funkcija.

1. Paspauskite **5** Funkcija mygtuką, kol neįsijungs Atostogos piktograma. Įjungta Atostogos indikatorius pradės mirksėti. Temperatūros indikatorius rodys pasirinktą temperatūrą.

2. Paspauskite **4** OK mygtuką, kad patvirtintumėte.

Įsijungs Atostogos indikatorius.

- i** Ši funkcija išsijungia pasirinkus kitą temperatūrą.

### Spartusis užšaldymas funkcija

Įjungta Spartusis užšaldymas funkcija naudojama greitam maisto produktų užšaldymui šaldiklyje. Ši funkcija pagreitina šviežių produktų užšaldymą ir apsaugo jau užšaldytus maisto produktus nuo atšilimo.

- i** Jei norite užšaldyti šviežią maistą įjunkite Spartusis užšaldymas funkciją mažiausiai prieš 24 valandas.

1. Norėdami įjungti šią funkciją, paspauskite **5** Funkcija mygtuką, kol neįsijungs Spartusis užšaldymas piktograma.

Įjungta Spartusis užšaldymas indikatorius pradės mirksėti.

2. Paspauskite **4** OK mygtuką, kad patvirtintumėte.

Įjungta Spartusis užšaldymas indikatorius įsijungs.

- i** Įjungta Spartusis užšaldymas funkcija automatiškai išsijungia po 52 val.

Galite išjungti Spartusis užšaldymas funkcija kada norite, kartodami tuos pačius veiksmus, kol Spartusis užšaldymas indikatorius neišsijungs arba tiesiog pasirinkę kitą temperatūrą.

### Užrakto nuo vaikų funkcija

Įjunkite užrakto nuo vaikų funkciją, kad užrakintumėte mygtukus nuo jų panaudojimo netyčia.

1. Paspauskite mygtuką **5** Funkcija, kol pasirodys užrakto nuo vaikų piktograma. Mirksi užrakto nuo vaikų funkcijos indikatorius.

2. Paspauskite mygtuką **4** OK patvirtinimui.

Rodomas užrakto nuo vaikų funkcijos indikatorius.

Norėdami išjungti užrakto nuo vaikų funkciją, kartokite procesą, kol užrakto nuo vaikų indikatorius išsijungs.

### Butelių vėsinimas funkcija

Naudodamiesi Butelių vėsinimas funkcija galite nustatyti, kad tam tikru laiku suveiktų garsinis signalas; tai gali būti naudinga, kai maisto produktus šaldyti reikia tam tikrą laiką. Ši funkcija taip pat naudinga, jeigu norite gauti priminimą apie greitam atvėsinimui į šaldiklį įdėtus butelius ar skardines.

1. Laikykite nuspaudę **5** Funkcija mygtuką, kol neįsijungs Butelių vėsinimas piktograma.

Butelių vėsinimas indikatorius pradės mirksėti.

Laikmatis kelias sekundes rodys pasirinktą laiką (pvz., 30 min.).

2. Paspauskite **2**, **3** temperatūros mygtukus jei norite pakeisti nustatytą laiką (nuo 1 iki 90 min.).

3. Paspauskite **4** OK mygtuką, kad patvirtintumėte.

Įsijungs Butelių vėsinimas indikatorius.

Laikmatis pradės mirksėti (min).

Pasibaigus laikui pradės mirksėti užrašas „0 min.“ ir suveiks garsinis signalas. Išimkite

atvėsinti įdėtus produktus ir paspauskite **4** OK mygtuką, kad išjungtumėte garsą ir išjungtumėte šią funkciją.

Jeigu funkciją norėtumėte išjungti jai nepasibaigus, kartokite šiuos veiksmus, kol neišsijungs Butelių vėsinimas indikatorius.

-  Laiką bet kuriuo metu galite pakeisti paspausdami **2** ir **3** temperatūros mygtukus.

### Ventiliatorius funkcija

Šaldytuve įrengtas ventiliatorius, kuriam veikiant maisto produktus galima atvėsinti greičiau. Taip pat ventiliatorius padeda užtikrinti stabilesnę temperatūrą šaldytuve.

Ventiliatorius įsijungia automatiškai, taip pat jį galite įjungti patys.

Norėdami įjungti šią funkciją:

1. Paspauskite **5** Funkcija mygtuką, kol neįsijungs Ventiliatorius indikatorius. Įjungta Ventiliatorius indikatorius pradės mirksėti.

2. Paspauskite **4** OK mygtuką, kad patvirtintumėte.

Įjungta Ventiliatorius indikatorius įsijungs. Norėdami išjungti šią funkciją, kartokite šiuos veiksmus, kol neišsijungs Ventiliatorius indikatorius.

-  Jei funkcija įsijungia automatiškai, Ventiliatorius indikatorius neįsijungs (žr. skyrių „Kasdienis naudojimas“).  
Ventiliatorius funkcijos naudojimas didina energijos sąnaudas.

Atidarius dureles ventiliatorius išsijungia, o jas uždarius vėl įsijungia.

## Naudojant pirmą kartą

### Vidaus valymas

Prieš naudodami prietaisą pirmą kartą, drungnu vandeniu ir nedideliu kiekiu neutralaus muilo nuplaukite prietaiso vidų ir visas vidines dalis – taip pašalinsite naujam

### Įspėjimas dėl aukštos temperatūros

Kai šaldiklio skyriuje temperatūra pakyla (pavyzdžiui, dėl ankstesnės maitinimo trikties), mirksi įspėjamoji lemputė ir šaldiklio temperatūros indikatoriai ir įsijungia garsas.

Įspėjamajam garso signalui išjungti:

1. Paspauskite bet kurį mygtuką. Garsas bus nutildytas.
2. Šaldiklio temperatūros indikatoriuje kelias sekundes rodoma aukščiausia temperatūra, paskui ekrane vėl rodoma nustatytoji temperatūra.

-  Įspėjamasis indikatorius mirksi tol, kol darbo sąlygos tampa įprastos.  
Jeigu nepaspausite jokio mygtuko, garsas automatiškai nutils maždaug po valandos, kad netrukdytų.

### Atidarytų durelių įspėjimo signalas

Jeigu šaldytuvo durelės paliekamos atidarytos maždaug 5 minutėms, pasigirsta garso signalas ir mirksi įspėjamasis indikatorius.

Įspėjimai sustabdomi uždarius dureles. Veikiant įspėjamajam signalui, garsą nutildysite paspaudę bet kurį mygtuką.

-  Jeigu nepaspausite jokio mygtuko, garsas automatiškai išsijungs maždaug po valandos, kad netrukdytų.

prietaisui būdingą kvapą; paskui gerai nusausininkite.



**DĖMESIO** Nenaudokite ploviklių, šveičiamųjų miltelių, chloro ar naftos pagrindo valiklių, nes jie sugadins apdailą.

**⚠ DĖMESIO** Prietaiso priedų ir dalių negalima plauti indaplovėje.

## Kasdienis naudojimas

### Priedai

Kiaušinių dėklas

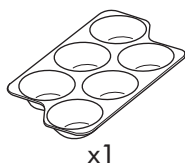

Ledukų dėklai

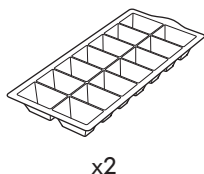

Šaldiklio blokeliai

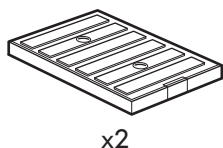

### Temperatūros indikatorius

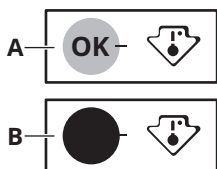

Šaldytuve įrengtas temperatūros indikatorius, kuris padeda tinkamai laikyti maisto produktus. Prietaiso šoninėje sienelėje esantis simbolis nurodo šalčiausią vietą šaldytuve.

Jeigu ekrane matysite OK (A), sudėkite šviežius maisto produktus į simbolio nurodytą sritį, o jeigu ne (B), palaukite bent 12 valandų ir patikrinkite, ar ekrane parodytas OK (A).

Jeigu ekrane vis dar nerodomas OK (B), pasirinkite žemesnę temperatūrą.

### Durelių šoninių lentynų išdėstymas

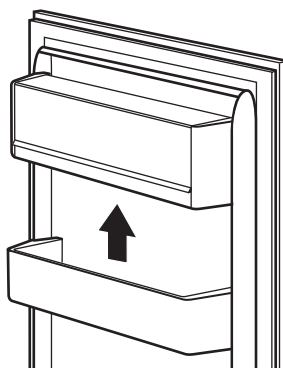

Tam, kad galėtumėte laikyti įvairių dydžių maisto pakuotes, durelių šonines lentynas galima išdėstyti skirtinguose aukščiuose.

Tai atliksite tokiu būdu: pamažu traukite šoninę lentyną į viršų, kol ji atsilaisvins, tada perkeltite į norimą padėtį.

### Keičiamos lentynos

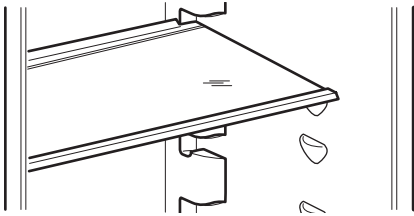

Šaldytuvo skyriaus sienelėse yra įrengti bėgeliai, todėl lentynas galite susidėti taip, kaip norite.

**⚠ DĖMESIO** Nedėkite stiklinių lentynų virš daržovių stalčiaus, kitaip galite sutrikdyti pakankamą oro cirkuliaciją.

### Butelių lentynėlė

Butelius (kakleliu į priekį) dėkite į iš nustatytos padėties lentynėlę.

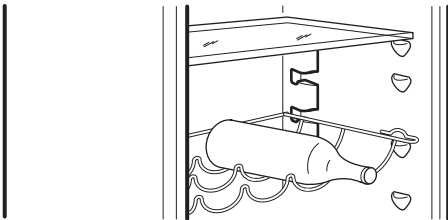

**i** Jei lentynėlė yra įdėta horizontaliai, buteliai turi būti užkimšti.

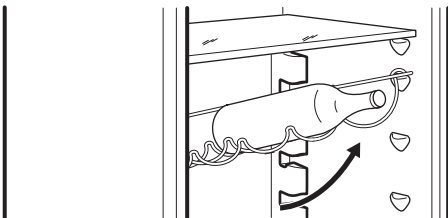

Šią butelių lentyną galima pakreipti, kad būtų galima laikyti neuždarytus butelius. Tam priekinius lentynos kabliukus sudėkite vienu lygiu aukščiau nei galinius kabliukus.

### Daržovių stalčiai

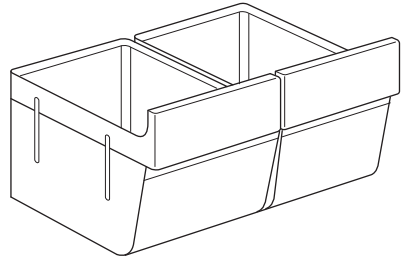

Į šiuos stalčius reikia dėti vaisius ir daržoves (žr. paveikslėlį).

### Ventiliatorius

Ši funkcija įsijungia automatiškai.

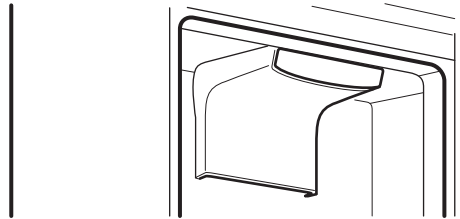

Panorėję ventiliatorių galite įjungti ir patys (žr. skyrių „Ventiliatorius funkcija“).

**i** Ventiliatorius veikia tik kai durelės uždarytos. Jei funkcija įsijungia automatiškai, jos išjungti negalima. Ventiliatorius išsijungs automatiškai.

## Šviežio maisto užšaldymas

Šaldiklis tinkamas šviežiam maistui užšaldyti ir laikyti ilgą laiką.

Jei norite užšaldyti šviežią maistą įjunkite Spartusis užšaldymas funkciją mažiausiai 24 val. prieš dėdami užšaldyti skirtus maisto produktus į šaldiklį.

Šviežią maistą laikykite vienodai paskirstytą trečiame skyriuje skaičiuojant nuo viršaus.

Didžiausias maisto kiekis, kurį galima užšaldyti nekeičiant produktų kiekio per 24 val., nurodytas techninių duomenų plokštelėje (prietaiso viduje esančioje etiketėje).

Pasibaigus užšaldymo ciklui prietaisas automatiškai grįžta prie ankstesnio temperatūros nustatymo (žr. „Spartusis užšaldymas funkcija“).

## Užšaldyto maisto laikymas

Jei prietaisą įjungėte pirmą kartą arba jo ilgai nenaudojote, prieš dėdami produktus į šį skyrių, įjunkite prietaisą ir palaukite mažiausiai 3 valandas, taip pat rekomenduojame įjungti Spartusis užšaldymas funkciją.

Šaldiklio stalčiuose lengvai ir greitai rasite maistą, kurio ieškote. Jei ketinate laikyti didelį produktų kiekį, iš prietaiso ištraukite visus stalčius, išskyrus apatinį, kuris jam skirtoje vietoje turi būti tam, kad būtų užtikrinta gera oro cirkuliacija.

Maistą laikykite nuo durelių atitrauktą bent 15 mm.



**DĖMESIO** Atsitiktinio atitirpimo atveju, pavyzdžiui, pradingus elektros maitinimui, atitirpusius produktus reikia nedelsiant vartoti arba išvirti / iškepti, o tada atvėsinti ir užšaldyti pakartotinai, ypač, jei skyrius atitirpęs buvo ilgiau, nei nurodyta vardinės lentelės eilutėje „Rising time“. Žr. skyrių „Aukštos temperatūros signalas“.

## Atšildymas

Prieš vartojant giliai užšaldytą ar užšaldytą maistą galima atšildyti šaldytuve arba plastikiniam maišelyje šaltame vandenyje.

Šis darbas atliekamas atsižvelgiant į turimą laiką ir produktų rūšį. Mažus maisto produkto gabalėlius galima gaminti užšaldytus.

## Ledo kubelių gamyba

Šiame prietaise yra vienas arba keli dėklai ledo kubeliams gaminti.



Netraukite dėklų iš šaldiklio metaliniais įrankiais.

1. Pripildykite šiuos dėklus vandens.
2. Įdėkite ledo dėklus į šaldiklio skyrių.

## Šalčio akumulatoriai

Prietaisas tiekiamas su šalčio akumulatoriais, kurie ilgiau išsaugo žemą temperatūrą nutrūkus elektros energijos maitinimui.

Rekomenduojame šalčio akumulatorius dėti prietaiso viršuje, priekyje.



**DĖMESIO** Neatidarinėkite šalčio akumulatorių ir nevartokite juose esančio turinio.

## Gudrybės ir patarimai

### Patarimai kaip taupyti energiją

- Šaldiklis: Vidinė prietaiso sąranka užtikrina mažiausias energijos sąnaudas.
- Šaldytuvas: Mažiausios energijos sąnaudas pasiekiamos stalčius laikant apatinėje šaldytuvo dalyje, o lentynas tolygiai paskirstytas. Durelių lentynų padėties energijos sąnaudoms įtakos neturi.
- Neišiminkite šalčio akumuliatorių iš šaldiklio krepšio.
- Be reikalo neatidarinkite durelių ir nelaikykite jų atidarytų.
- Šaldiklis: Kuo žemesnė temperatūra, tuo didesnės energijos sąnaudos.
- Šaldytuvas: Nesirinkite pernelyg aukštos temperatūros norėdami sutaupyti energijos, nebent tai būtų būtina atsižvelgus į maisto produktų charakteristikas.
- Jei aplinkos temperatūra aukšta, o šaldytuve pasirinkta žema temperatūra, o šaldytuvas pilnas produktų, dėl ilgai veikiančio kompresoriaus ant garintuvo gali susiformuoti šerkšnas arba ledas. Tokiu atveju reikia nustatyti aukštesnę temperatūrą – tuomet atitirpimas vyks savaime ir sunaudosite mažiau energijos.
- Užtikrinkite gerą ventiliaciją. Neuždenkite ventiliacijos grotelių ar angų.
- Pasirūpinkite, kad maisto produktai netrukdytų orui cirkuliuoti per specialias angas, esančias prietaiso gale.
- Ant visų šaldytų produktų rekomenduojama uždėti etiketes ir nurodyti datas. Taip galėsite lengviau atpažinti maisto produktus ir žinosite, iki kada juos reikia suvartoti, kol dar nesugedo.
- Užšaldant maisto produktai turi būti švieži, kad būtų išsaugota gera kokybė. Ypač vaisius ir daržoves reikia užšaldyti tik surinkus, kad būtų išsaugotos visos jų maistinės medžiagos.
- Neužšaldykite butelių ar skardinių su skysčiais, ypač gėrimų su anglies dioksidu – jie gali sprogti užšaldant.
- Nedėkite į šaldiklio skyrių karštų maisto produktų. Atvėsinkite juos kambario temperatūroje, prieš dėdami į skyrių.
- Nedėkite šviežio neužšaldyto maisto prie jau užšaldyto maisto, kad nepadidintumėte jo temperatūros. Kambario temperatūros maisto produktus dėkite į tą šaldiklio skyriaus dalį, kur nėra užšaldytų produktų.
- Nevalgykite ką tik iš šaldiklio išimtų ledo kubelių, ledukų ar varveklių. Galite nušalti.
- Atitirpintų maisto produktų pakartotinai neužšaldykite. Jeigu produktai atitirpo, paruoškite juos, atvėsinkite ir vėl užšaldykite.

### Patarimai dėl šaldyto maisto laikymo

### Užšaldymo patarimai

- Įjunkite funkciją Spartusis užšaldymas mažiausiai 24 valandas prieš dėdami maisto produktus į šaldiklio skyrių.
- Užšaldydami maisto produktus suvyniokite ir užsandarinkite juos naudodami aliuminio foliją, maistinę plėvelę ar maišelius, dangteliais uždengiamus, orui nelaidžius indus.
- Padalykite maistą į mažas porcijas, kad galėtumėte veiksmingiau užšaldyti ir atšildyti.
- Šaldiklio skyrius pažymėtas .
- Šaldytus maisto produktus išsaugosite, jeigu juos laikysite -18 °C arba žemesnėje temperatūroje. Jei pasirinksite aukštesnę temperatūrą, laikomi šaldyti maisto produktai gali greičiau sugesti.
- Užšaldytus maisto produktus galima laikyti visame šaldiklio skyriuje.
- Šalia maisto produktų palikite pakankamai vietos orui cirkuliuoti.
- Vadovaukitės produkto etiketėje pateiktais nurodymais.
- Svarbu, kad kiekvienas maisto produktas būtų sandariai suvyniotas arba



supakuotas, kad j vidų nepatektų vandens, drėgmės ar kondensato.

### Patarimai apsipirkimui

Apsipirkus parduotuvėje:

- Įsitinkite, kad pakuotė nepažeistas – maistas gali sugesti. Jeigu pakuotė išsipūtusi arba drėgna, gali būti, kad ji nebuvo laikoma optimaliomis sąlygomis ir jau prasidėjo atitirpimas.
- Norėdami apriboti atitirpinimo procesą, šaldytus gaminius pirkite apsipirkimo proceso pabaigoje ir gabenkite juos terminiam ir izoliuotame vėsiam maišelyje.
- Užšaldytus maisto produktus, grįžę iš parduotuvės, nedelsdami sudėkite į šaldiklį.
- Jeigu maistas bent iš dalies atitirpo, pakartotinai jo neužšaldykite. Kuo greičiau jį suvartokite.
- Laikykitės ant pakuotės nurodytos galiojimo datos ir laikymo informacijos.

### Produktų galiojimo laikas juos laikant šaldiklyje

Maisto rūšis	Galiojimo laikas (mėnesiai)
Duona	3
Vaisiai (išskyrus citrusinius)	6-12
Daržovės	8-10
Likučiai be mėsos	1-2
<b>Pieno produktai</b>	
Sviestas	6-9
Minkštasis sūris (pvz., mocarela)	3-4
Kietasis sūris (pvz., parmežanas, čedaris)	6
<b>Jūros gėrybės:</b>	
Riebi žuvis (pvz., lašiša, skumbrė)	2-3
Liesa žuvis (pvz., menkė, plekšnė)	4-6
Krevetės	12
Išlukštenti jūros moliuskai ir midijos	3-4
Virta žuvis	1-2
<b>Mėsa</b>	
Paukštiena	9-12
Jautiena	6-12
Kiauliena	4-6
Ėriena	6-9
Virtos dešrelės	1-2
Kumpis	1-2
Likučiai su mėsa	2-3

## Šviežių maisto produktų šaldymo patarimai

- Gera temperatūros nuostata, užtikrinanti šviežių maisto produktų saugojimą, yra mažesnė kaip arba lygiai +4 °C temperatūra. Aukštesnė temperatūros nuostata prietaise gali lemti trumpesnę maisto produktų naudojimo trukmę.
- Supakuokite maisto produktus, kad išsaugotumėte jų šviežumą ir aromatą.
- Visada skysčiams ir maisto produktams naudokite uždaras pakuotes, kad skyriuje neatsirastų kvapų.
- Norėdami išvengti kryžminės taršos tarp paruošto ir neparuošto maisto, uždenkite paruoštą maistą ir atskirkite jį nuo neparuošto.
- Maisto produktus atitirpinti rekomenduojama šaldytuve.
- Nedėkite į prietaisą karštų maisto produktų. Prieš dėdami atvėsinkite jį kambario temperatūroje.
- Visada naujas atsargas dėkite už senų, kad nebūtų maisto atliekų.

## Patarimai, kaip šaldyti maisto produktus

- Šviežiams maisto produktams skirtas skyrelis pažymėtas (vardinėje lentelėje)



- Mėsa (jvairių rūšių). Tinkamai supakuotą mėsą dėkite ant stiklinės lentynos, virš daržovių stalčiaus. Mėsą laikykite ne ilgiau nei vieną ar dvi dienas.
- Vaisiai ir daržovės. Kruopščiai nuplaukite (kad neliktų žemių) ir dėkite į specialų daržovių stalčių.
- Egzotinių vaisių, pavyzdžiui, bananų, mangų, papajų ir pan., šaldytuve laikyti nerekomenduojame.
- Šaldytuve tai pat nerekomenduojame laikyti tam tikrų daržovių, pvz., pomidorų, bulvių, svogūnų ar česnakų.
- Sviestas ir sūris. Sudėkite į sandarų indą, įvyniokite į aliuminio foliją arba polietileno maišelį ir pašalinkite kaip galite daugiau oro.
- Buteliai. Užkimštus butelius dėkite į buteliams skirtą durelių lentyną arba (jeigu yra) į butelių laikiklį.
- Jei norite paspartinti produktų vėsėjimą, rekomenduojama įjungti ventiliatorių. Jei įjungsite Fan-cooling temperatūra prietaiso viduje stabilizuosis greičiau.
- Visada vadovaukitės nurodyta produktų galiojimo pabaigos data.

## Valymas ir priežiūra

**⚠ ĮSPĖJIMAS!** Žr. saugos skyrius.

### Reguliarus valymas

Įrangą būtina reguliariai valyti:

1. Vidų ir priedus valykite šilto vandens ir neutralaus muilo tirpalu.
2. Reguliariai tikrinkite durelių tarpiklius ir juos nuvalykite, kad būtų švarūs ir be jokių nešvarumų.
3. Nuplaukite ir gerai nusausinkite.

### Šaldytuvo atitirpymas

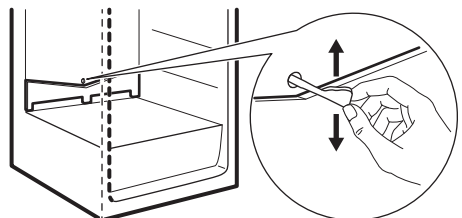

Įprasto prietaiso naudojimo metu, kai nustoja veikti kompresorius, nuo šaldytuvo skyriaus sienelės automatiškai pašalinamas šerkšnas. Atitirpęs vanduo latakų nuteka į specialų indą, esantį prietaiso galinėje dalyje, virš kompresoriaus; ten vanduo išgaruoja.

Labai svarbu reguliariai išvalyti atitirpusio vandens nutekėjimo angą, kuri yra šaldytuvo skyriaus kanalo viduryje – tada vanduo neišsilies ir nelašės ant viduje esančių maisto produktų.

Tam naudokite priedų maišelyje esantį vamzdelių valymo priemonę.

### Šaldiklio atitirpymas

Šaldiklio skyrius yra be šerkšno. Tai reiškia, kad prietaiso veikimo metu nei ant sienelių,

nei ant maisto produktų šerkšnas nesiformuoja.

### Laikotarpis, kai prietaisas nenaudojamas

Jeigu prietaisas ilgą laiką nebus naudojamas, atlikite tokius veiksmus:

1. Atjunkite prietaisą nuo elektros tinklo.
2. Išimkite visus maisto produktus.
3. Prietaisą ir visus priedus išvalykite.
4. Dureles palikite atidarytas, kad nesikaupytų nemalonūs kvapai.

## Trikčių diagnostika

 **ĮSPĖJIMAS!** Žr. saugos skyrius.

### Ką daryti, jeigu...

Sutrikimas	Galima priežastis	Sprendimas
Prietaisas neveikia.	Prietaisas yra išjungtas.	Įjunkite prietaisą.
Prietaisas neveikia.	Maitinimo laido kištukas neįkištas į elektros maitinimo lizdą.	Įkiškite maitinimo laido kištuką į maitinimo lizdą.
Prietaisas neveikia.	Sutrikęs elektros tiekimas.	Į elektros lizdą įjunkite kitą prietaisą. Kreipkitės į kvalifikuotą elektriką.
Prietaisas veikia triukšmingai.	Prietaisas nestabilus.	Patikrinkite prietaiso kojeles.
Galite išgirsti įvairius garsus: burbuliavimą, virpėjimą, švilpimą spragtelėjimą ar trūkimo garsą.		Tai normalu. Žr. skyrių „Triukšmai“.
Suveiks įspėjamasis garsinis arba vaizdinis signalas.	Prietaisas neseniai buvo įjungtas.	Žr. skyrių „Atidarytų durelių įspėjimo signalas“ arba „Įspėjimas dėl aukštos temperatūros“.

Sutrikimas	Galima priežastis	Sprendimas
Suveiks įspėjamasis garsinis arba vaizdinis signalas.	Pasirinkta per aukšta temperatūra.	Žr. skyrių „Atidarytų durelių įspėjimo signalas“ arba „Įspėjimas dėl aukštos temperatūros“.
Suveiks įspėjamasis garsinis arba vaizdinis signalas.	Durelės liko atidarytos.	Uždarykite dureles.
Kompresorius veikia nuolat ir neišsijungia.	Pasirinkta netinkama temperatūra.	Žr. skyrių „Valdymo skydelis“.
Kompresorius veikia nuolat ir neišsijungia.	Vienu metu įdėta per daug maisto produktų.	Palaukite keletą valandų ir dar kartą patikrinkite temperatūrą.
Kompresorius veikia nuolat ir neišsijungia.	Kambario temperatūra pernelyg aukšta.	Žr. skyrių „Įrengimas“.
Kompresorius veikia nuolat ir neišsijungia.	Į prietaisą įdėti maisto produktai pernelyg šilti.	Prieš dėdami produktus į prietaisą, leiskite maistui atvėsti kambario temperatūroje.
Kompresorius veikia nuolat ir neišsijungia.	Nevisiškai uždarytos durelės.	Žr. skyrių „Durelių uždarymas“.
Kompresorius veikia nuolat ir neišsijungia.	Įjungta Spartusis užšaldymas funkcija.	Žr. skyrių „Spartusis užšaldymas funkcija“.
Kompresorius veikia nuolat ir neišsijungia.	Įjungta Pirkiniai funkcija.	Žr. skyrių „Pirkiniai funkcija“.
Kompresorius iš karto neišsijungia, kai paspaudžiamas „Spartusis užšaldymas“ arba „Pirkiniai“ arba, kai pakeičiama temperatūra.	Kompresorius įsijungs po tam tikro laiko.	Tai normalus veikimas, gedimo nėra.
Durelės pakrypusios arba trukdo ventilacijos grotelėms.	Prietaisas stovi nelygiai.	Žr. įrengimo instrukciją.
Durelės sunkiai atsidaroma.	Mėginiate atidaryti dureles iš karto, tik jas uždarę.	Palaukite kelias sekundes, o tada vėl pamėginkite jas atidaryti.
Lemputė neveikia.	Lemputė veikia parengties režimu.	Uždarykite ir atidarykite dureles.
Lemputė neveikia.	Lemputė perdegė.	Kreipkitės į įgaliotąjį aptarnavimo centrą.

<b>Sutrikimas</b>	<b>Galima priežastis</b>	<b>Sprendimas</b>
Susikaupė pernelyg daug ledo.	Nevisiškai uždarytos durelės.	Žr. skyrių „Durelių uždarymas“.
Susikaupė pernelyg daug ledo.	Tarpinė deformuota arba nešvari.	Žr. skyrių „Durelių uždarymas“.
Susikaupė pernelyg daug ledo.	Maisto produktai netinkamai įvynioti arba neįvynioti.	Tinkamai įvyniokite maisto produktus.
Susikaupė pernelyg daug ledo.	Pasirinkta netinkama temperatūra.	Žr. skyrių „Valdymo skydelis“.
Susikaupė pernelyg daug ledo.	Prietaisas pilnas produktų ir pasirinkta žemiausia temperatūra.	Nustatykite aukštesnę temperatūrą. Žr. skyrių „Valdymo skydelis“.
Susikaupė pernelyg daug ledo.	Prietaise nustatyta per žema temperatūra, o aplinkos temperatūra per aukšta.	Nustatykite aukštesnę temperatūrą. Žr. skyrių „Valdymo skydelis“, poskyrį „Vieta“.
Per šaldytuvo galinę sienelę teka vanduo.	Automatinio atšildymo metu šaldytuvo galinėje sienelėje esantis ledas tirpsta.	Tai nėra gedimas.
Ant šaldytuvo galinės sienelės kaupiasi per daug vandens kondensato.	Durelės atidarinėjamos per dažnai.	Dureles atidarykite tik tada, kai reikia.
Ant šaldytuvo galinės sienelės kaupiasi per daug vandens kondensato.	Durelės ne visai uždarytos.	Patikrinkite, ar durelės tinkamai uždarytos.
Ant šaldytuvo galinės sienelės kaupiasi per daug vandens kondensato.	Šaldytuve laikomas neįvyniotas maistas.	Prieš dėdami maistą į prietaisą, įvyniokite jį į tinkamą medžiagą.
Vanduo teka šaldytuvo viduje.	Maisto produktai trukdo vandeniui nutekėti į vandens rinktuvą.	Pasirūpinkite, kad maisto produktai nesiliestų prie galinės sienelės.
Vanduo teka šaldytuvo viduje.	Užsikimšęs vandens išleidimo kanalas.	Išvalykite vandens išleidimo kanalą.
Ant grindų teka vanduo.	Tirpstančio vandens išleidimo kanalas nesujungtas su virš kompresoriaus esančiu garintuvo padėklui.	Sujunkite tirpstančio vandens išleidimo kanalą su garintuvo padėklui.
Ant grindų teka vanduo.	Durelės buvo paliktos atidarytos ilgą laiką.	Dureles atidarykite tik tada, kai reikia.

Sutrikimas	Galima priežastis	Sprendimas
Ant grindų teka vanduo.	Tarpinė deformuota arba pažeista.	Kreipkitės į įgaliotąjį aptarnavimo centrą
Nepavyksta nustatyti temperatūros.	Įjungta „Spartusis užšaldymas“ arba „Pirkiniai“ funkcija.	Išjunkite „Spartusis užšaldymas“ arba „Pirkiniai“ funkciją; taip pat galite palaukti, kol ši funkcija išsijungs automatiškai, tada nustatykite temperatūrą. Žr. „Spartusis užšaldymas“ arba „Pirkiniai“ funkcijų skyrius.
Pasirinkta per žema / aukšta temperatūra.	Pasirinkta netinkama temperatūra.	Nustatykite aukštesnę / žemesnę temperatūrą.
Pasirinkta per žema / aukšta temperatūra.	Nevisiškai uždarytos durelės.	Žr. skyrių „Durelių uždarymas“.
Pasirinkta per žema / aukšta temperatūra.	Maisto produktų temperatūra per aukšta.	Prieš įdėdami maisto produktus palaukite, kol jie atvės iki kambario temperatūros.
Pasirinkta per žema / aukšta temperatūra.	Vienu metu laikoma daug maisto produktų.	Vienu metu laikykite mažiau maisto produktų.
Pasirinkta per žema / aukšta temperatūra.	Durelės buvo dažnai paliktos atidarytos.	Dureles atidarykite tik tada, kai reikia.
Pasirinkta per žema / aukšta temperatūra.	Įjungta Spartusis užšaldymas funkcija.	Žr. skyrių „Spartusis užšaldymas funkcija“.
Pasirinkta per žema / aukšta temperatūra.	Įjungta Pirkiniai funkcija.	Žr. skyrių „Pirkiniai funkcija“.
Pasirinkta per žema / aukšta temperatūra.	Prietaise necirkuliuoja šaltas oras.	Pasirūpinkite, kad prietaise cirkuliuotų šaltas oras. Žr. skyrių „Patarimai“.
DEMO indikatorių.	Įjungtas demonstracinis prietaiso režimas.	Maždaug 10 sekundžių palaikykite nuspaudę OK mygtuką, kol pasigirs ilgas signalas ir ekranas trumpam išsijungs.
Temperatūros ekrane vietoje skaičių pamatysite  ,  arba  simbolius.	Temperatūros jutiklio klaida.	Susisieki su artimiausiu įgaliotuoju techninės priežiūros centru (šaldymo sistema ir toliau veiks, tačiau negalėsime pasirinkti temperatūros).

- i** Jei sutrikimo pašalinti nepavyksta, kreipkitės į artimiausią įgaliotąjį techninės priežiūros centrą.

### Lemputės keitimas

Šiame prietaise įrengta ilgai veikianti diodinė vidaus apšvietimo lemputė.

Apšvietimo įtaisą gali keisti tik techninės priežiūros centro specialistas. Kreipkitės į įgaliotąjį techninės priežiūros centrą.

### Durelių uždarymas

1. Nuvalykite durelių sandarinimo tarpiklius.
2. Jei reikia, sureguliuokite dureles. Žr. surinkimo instrukciją.
3. Jei reikia, pakeiskite pažeistus durelių tarpiklius. Kreipkitės į įgaliotąjį aptarnavimo centrą.

## Triukšmas

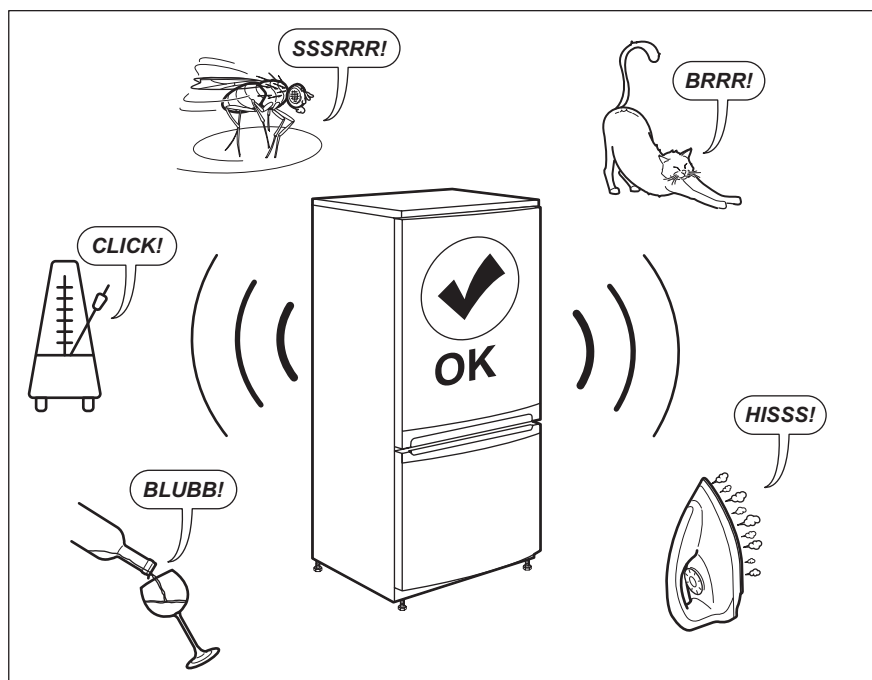

## Techniniai duomenys

Kartu su prietaisu rasite energijos plokštelę su QR kodu, kuris yra nuoroda į puslapį ES

EPREL duomenų bazėje saugomą informaciją apie prietaiso eksploatacines

charakteristikas. Išsaugokite ateičiai energijos plokštelę kartu su Naudotojo vadovu ir visais kitais su šiuo prietaisu tiekiamais dokumentais.

Tą pačią informaciją kaip ir techninių duomenų plokštelėje taip pat galite rasti EPREL puslapyje <https://eprel.ec.europa.eu>,

kur turėsite nurodyti prietaiso modelio pavadinimą ir gaminio numerį.

Išsamesnės informacijos apie energijos plokštelę rasite svetainėje [www.theenergylabel.eu](http://www.theenergylabel.eu).

## Informacija patikros įstaigoms

Prietaiso įrengimas ir paruošimas bet kokiai „EcoDesign“ patikrai bus vykdomas pagal EN 62552. Reikalavimai ventilacijai, išėmos matmenys ir minimalūs tarpai gale bus

nurodyti šio naudotojo vadovo 3 skyriuje. Dėl kitos papildomos informacijos, įskaitant sudėjimo planus, kreipkitės į gamintoją.

## Aplinkos apsauga

Atiduokite perdirbti medžiagas, pažymėtas šiuo ženklu . Išmeskite pakuotę į atitinkamą atliekų surinkimo konteinerį, kad ji būtų perdirbta. Padėkite saugoti aplinką bei žmonių sveikatą ir surinkti bei perdirbti elektros ir elektronikos prietaisų atliekas.

Neišmeskite šiuo ženklu  pažymėtų

prietaisų kartu su kitomis buitinėmis atliekomis. Atiduokite šį gaminį į vietos atliekų surinkimo punktą arba susisieki su vietnos savivaldybe dėl papildomos informacijos.

## „IKEA“ GARANTIJA

### Cik ilgi IKEA garantija ir spėk?

Ši garantija ir spėk 5 gadus nuo originali jūsų ierčės iegādes brīža IKEA veikalā. Nepieciešams oriģinālais pirkuma čeks kā pirkuma pierādījums. Ja garantijas laikā tiek veikti kādi remontdarbi, tas nepagarina ierčes garantijas laiku.

### Kas atliks techninį aptarnavimą?

Techninį aptarnavimą atliks arba pats „IKEA“ techninio aptarnavimo paslaugų teikėjas, arba įgaliotųjų techninio aptarnavimo partnerių tinklas.

### Kam galioja ši garantija?

Ši garantija galioja prietaiso gedimams, atsiradusiems dėl konstrukcijos arba medžiagų defektų; garantija įsigalioja nuo

gaminio pirkimo iš „IKEA“ datos. Ši garantija galioja tik tuo atveju, jeigu gaminiai naudojami namų ūkyje. Išimtyis išdėstytos skyriuje „Kam negalioja ši garantija?“. Garantinio laikotarpio metu bus padengiamos išlaidos už gedimo pataisymą, pavyzdžiui, remontą, dalis, darbą ir kelionės išlaidas, su sąlyga, kad prietaisas bus prieinamas remontui be ypatingų išlaidų. Šiomis sąlygomis galioja ES direktyvos (Nr. 99/44/EG) ir atitinkami vietos reglamentai. Pakeistos sugedę dalys tampa „IKEA“ nuosavybe.

### Ką „IKEA“ darys, kad išspręstų problemą?

Paskirtasis „IKEA“ techninio aptarnavimo paslaugų teikėjas patikrins gaminį ir savo paties nuožiūra nuspręs, ar jam galioja ši



garantija. Jeigu „IKEA“ techninio aptarnavimo paslaugų teikėjas nusprendžia, kad garantija galioja, jis, vadovaudamasis savo techninio aptarnavimo paslaugų teikimo procedūra, pats, savo nuožiūra, sugedusį gaminį arba pataiso, arba pakeičia jį tokiu pačiu ar panašiu gaminiu.

### **Kam ši garantija netaikoma?**

- Esant įprastam nusidėvėjimui.
- Tyčinės žalos arba žalos dėl neatsargumo atveju; žalai, kurios priežastys – nesivadovavimas naudojimo instrukcija, netinkamas montavimas arba prijungimas prie netinkamos įtampos elektros lizdo; žalai, kurios priežastys – cheminė arba elektrocheminė reakcija, rūdys, korozija arba vandens padarytai žalai, įskaitant, bet neapsiribojant žala dėl per didelio kalkių kiekio vandentiekyje; žalai dėl anomalių aplinkos sąlygų.
- Sunaudojamoms keičiamosioms dalims, įskaitant maitinimo elementus ir lemputes.
- Nefunkcinėms ir dekoratyvinėms dalims, kurios neturi įtakos įprastam prietaiso naudojimui, įskaitant bet kokius įbrėžimus ir galimą spalvų pasikeitimą.
- Netyčinei žalai, padarytai pašaliniais daiktais arba medžiagomis, valant arba atkemšant filtrus, kanalizacijos sistemas arba skalbimo/plovimo priemonių stalčius.
- Žalai, padarytai šioms dalims: keraminiam stiklui, priedams, indų ir stalo reikmenų krepšiams, vandens tiekimo ir kanalizacijos vamzdžiams, lemputėms ir lempučių gaubtams, ekranams, rankenėlėms, aptaisams ir aptaisų dalims (nebent galima būtų įrodyti, kad tokia žala sukėlė gamybos defektai).
- Tais atvejais, kai meistro apsilankymo metu gedimo rasti nepavyko.
- Tais atvejais, kai remontą atliko ne įgaliotieji techninio aptarnavimo paslaugų teikėjai ir (arba) ne partneris, sudaręs sutartį su įgaliotąja techninio aptarnavimo tarnyba, arba tuo atveju, jeigu buvo naudotos ne originalios dalys.

- Remonto darbams atlikus netinkamą montavimą arba sumontavus ne pagal specifikaciją.
- Naudojus prietaisą ne namų ūki aplinkoje, t. y. naudojus profesionaliems darbams.
- Žalai, padarytai pervežant. Jeigu klientas veža gaminį į savo namus arba kitu adresu, „IKEA“ nėra atsakinga už žalą, kuri gali kilti transportavimo metu. Visgi, jeigu gaminį kliento pristatymo adresu veža „IKEA“, tuomet už šio pristatymo metu gaminiui padarytą žalą atlyginama pagal šią garantiją.
- Išlaidoms už pradinį „IKEA“ prietaiso įrengimą. Visgi jeigu prietaisą pagal šios garantijos sąlygas taiso arba keičia „IKEA“ techninio aptarnavimo paslaugų teikėjas arba jo įgaliotasis techninio aptarnavimo paslaugų teikimo partneris iš naujo įrengia prietaisą arba, jeigu reikia, įrengia pakeistą naują prietaisą.

Šis apribojimas negalioja nepriekaištingam darbui, atliktam kvalifikuoto specialisto, naudojusio savo originalias dalis, siekusio, kad prietaisas atitiktų kitos ES šalies techninių saugos specifikacijų reikalavimus.

### **Šalies įstatymų galiojimas**

„IKEA“ garantija suteikia jums ypatingų juridinių teisių, kurios apima arba viršija vietos reikalavimus. Visgi šios sąlygos jokiais būdais neapriboja vartotojų teisių, išdėstytų nacionalinės teisės aktuose.

### **Galiojimo vieta**

Prietaisams, įsigytiems vienoje ES šalyje ir pervežtoms į kitą ES šalį, paslaugos teikiamos pagal įprastą, toje kitoje šalyje galiojančias garantines sąlygas. Įsipareigojimas teikti paslaugas pagal garantiją vykdomas tik tuo atveju, jeigu prietaisas atitinka ir yra įrengtas pagal:

- technines šalies, kurioje pateikiama garantinė pretenzija, specifikacijas;
- montavimo instrukciją ir vartotojo vadove pateiktą saugos informaciją.

### Pogarantinis „IKEA“ prietaisų techninis aptarnavimas:

Nesivaržydami kreipkitės į „IKEA“ pogarantinio techninio aptarnavimo tarnybą, norėdami:

1. pateikti techninio aptarnavimo užklausa pagal šią garantiją;
2. prašyti paaiškinti, kaip įmontuoti „IKEA“ prietaisą numatytuose „IKEA“ virtuvės balduose. Tarnyba neteiks paaiškinimų, susijusių su:
  - bendruoju „IKEA“ virtuvės baldų montavimu;
  - prijungimu prie elektros tinklo (jeigu gaminys pateikiamas be elektros kištuko ir maitinimo kabelio), vandentiekio ir dujotiekio, nes šiuos darbus privalo atlikti įgaliotasis techninio aptarnavimo specialistas.
3. prašyti paaiškinti „IKEA“ prietaiso vartotojo vadovo turinį ir jo technines savybes.

Norėdami, kad mes užtikrintume jums geriausią pagalbą, prieš kreipdamiesi į mus, atidžiai perskaitykite montavimo instrukciją ir (arba) šios informacinės knygelės vartotojo vadovo skyrių.

### Kaip susisiekti su mumis, jeigu jums reikia mūsų techninio aptarnavimo paslaugos?



Visą „IKEA“ paskirtųjų kontaktų ir atitinkamų tarptautinių telefonų numerių sąrašą rasite paskutiniame šio vartotojo vadovo puslapyje.

**i** Norint, kad paslaugos būtų teikiamos greičiau, rekomenduojame skambinti specialiais, šio vartotojo vadovo pabaigoje nurodytais telefonų numeriais. Prireikus pagalbos, visada skambinkite numeriais, kurių sąrašas pateiktas konkreto prietaiso informacinės knygelės pabaigoje. Prieš mums skambindami, pasitikrinkite, ar po ranka turite prietaiso, dėl kurio reikalinga pagalba, IKEA prekės numerį (8 skaitmenų kodas) ir serijos numerį (8 skaitmenų kodas, nurodytas techninių duomenų plokštelėje).

**i** **IŠSAUGOKITE PIRKIMO ČEKĮ!** Tai jūsų pirkimo įrodymas, kurio reikia, norint, kad galiotų ši garantija. Atkreipkite dėmesį, kad perkant prietaisus, čekyje taip pat būna įrašytas kiekvienos „IKEA“ prekės pavadinimas ir numeris (8 skaitmenų kodas).

### Reikia papildomos pagalbos?

Jeigu turėtumėte kokių nors papildomų klausimų, nesusijusių su pogarantiniu prietaisų aptarnavimu, skambinkite mūsų artimiausios „IKEA“ parduotuvės pagalbos telefono linija. Prieš kreipiantis į mus, rekomenduojame atidžiai perskaityti prietaiso dokumentaciją.

Country	Phone number	Call Fee	Opening time
<b>België</b>	070 246016	Binnenlandse gesprekskosten	8 tot 20 Weekdagen
<b>Belgique</b>		Tarif des appels nationaux	8 à 20. En semaine
<b>България</b>	00359888164080 0035924274080	Такса за повикване от страната	От 9 до 18 ч в работни дни
<b>Česká Republika</b>	246 019721	Cena za místní hovor	8 až 20 v pracovních dnech
<b>Danmark</b>	70 15 09 09	Landstakst	man. - fre. 09.00 - 20.00 lør. - søn. 09.00 - 18.00
<b>Deutschland</b>	+49 1806 33 45 32*	* 0,20 €/Verbindung aus dem Festnetz max. 0,60 €/Verbindung aus dem Mobilfunknetz	Werktags von 8.00 bis 20.00
<b>Ελλάδα</b>	211 176 8276	Υπεραστική κλήση	8 έως 20 κατά τις εργάσιμες ημέρες
<b>España</b>	91 1875537	Tarifa de llamadas nacionales	De 8 a 20 en días laborables
<b>France</b>	0170 36 02 05	Tarif des appels nationaux	9 à 21. En semaine
<b>Hrvatska</b>	00385 1 6323 339	Trošak poziva 27 lipa po minuti	radnim danom od ponedjeljka do petka od 08:00 do 16:00
<b>Ireland</b>	0 14845915	National call rate	8 till 20 Weekdays
<b>Ísland</b>	+354 5852409	Innanlandsgjald fyrir síma	9 til 18. Virka daga
<b>Italia</b>	02 00620818	Tariffa applicata alle chiamate nazionali	dalle 8 alle 20 nei giorni feriali
<b>Κυπρος</b>	22 030 529	Υπεραστική κλήση	8.30 έως 16.30 κατά τις εργάσιμες ημέρες
<b>Lietuva</b>	5 230 06 99	Nacionalinių pokalbių tarifai	Pr. - Ketv.: 8:00 - 12:00, 12:45 - 17:00 Pnkt.: 8:00 - 12:00, 12:45 - 15:45
<b>Magyarország</b>	06-1-252-1773	Belföldi díjszabás	Hétköznap 8.00 és 17.00 óra között
<b>Nederland Luxembourg</b>	0900 - 235 45 32 (0900-BEL IKEA) 0031 - 50 316 8772 (internationaal)	Geen extra kosten. Alleen lokaal tarief.	ma-vr: 8.00 - 21.00 zat: 9.00 - 21.00 zon / pub. vakantie: 10.00 - 18.00
<b>Norge</b>	22 72 35 00	Takst innland	8 til 20 ukedager
<b>Österreich</b>	+43-1-2056356	max. 10 Cent/min.	Mo - Fr 8.00 - 20.00 Uhr
<b>Polska</b>	801 400 711	Stawka wg taryfy krajowej	Od 8 do 20 w dni robocze
<b>Portugal</b>	211557985	Chamada Nacional	9 às 21. Dias de Semana *excepto feriados
<b>România</b>	021 211 08 88	Tarif apel național	8 - 20 în zilele lucrătoare
<b>Россия</b>	8 495 6662929	Действующие телефонные тарифы	с 8 до 20 по рабочим дням Время московское
<b>Schweiz</b>	031 5500 324	Tarif für Anrufe im Bundesgebiet	8 bis 20 Werktag
<b>Suisse</b>		Tarif des appels nationaux	8 à 20. En semaine
<b>Svizzera</b>		Tariffa applicata alle chiamate nazionali	dalle 8 alle 20 nei giorni feriali
<b>Slovenija</b>	38618108621	lokalni strošek je običajna tržna vrednost, odvisna od ponudnika telefonije	8.00 - 16.00 ob delavnikih
<b>Slovensko</b>	(02) 3300 2554	Cena vnútroštátneho hovoru	8 až 20 v pracovných dňoch
<b>Suomi</b>	030 6005203	Lankapuhelinverkosta 0,0835 €/puhelu + 0,032 €/min Matkapuhelinverkosta 0,192 €/min	arkipäivisin 8.00 - 20.00
<b>Sverige</b>	0775 700 500	lokalsamtal (lokal taxa)	mån-fre 8.30 - 20.00 lör-sön 9.30 - 18.00
<b>United Kingdom</b>	020 3347 0044	National call rate	9 till 21. Weekdays
<b>Србија</b>	+381 11 7 555 444 (ако позивате изван Србије) 011 7 555 444 (ако позивате из Србије)	Цена позива у националном саобраћају	Понедељак – субота: 09 – 20 Недеља: 09 – 18
<b>Eesti, Latvija, Україна</b>		www.ikea.com	

222377991-A-402020

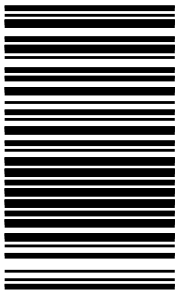

© Inter IKEA Systems B.V. 2020

21552

AA-2242225-1